

Fremtiden tilhører nørderne



Konferencen Matematikkens Dag 2017  
29. september 2017  
Janus Sandgaard,  
Digitaliseringschef, Dansk Erhverv

NYHEDERNE

TAK!



13.50 - 14.30

## Fremtiden tilhører nørderne

Janus Sandsgaard, fagchef for digitalisering i Dansk Erhverv



Janus Sandsgaard

Vi bruger digitale dimser, før vi lærer at gå og tale. Men de færreste kan programmere, og vi lærer ikke at skabe nyt med digitale teknologier. I en stadig mere digital verden svarer det til, at vi lærer at læse, men ikke lærer at skrive.

Det er allerede i dag et problem på arbejdsmarkedet, hvor en tredjedel siger, at de mangler digitale kompetencer. Problemet går ikke over af sig selv, og "digitale indfødte" er en myte og et farligt begreb. Vi skal sætte tidligt ind, og alle skal dykke tæerne i det digitale vand i folkeskolen.

Nogen vil senere springe ud på det dybe vand og svømme digital butterfly. For alle vil det være nyttigt på fremtidens arbejdsmarked.

*Janus Sandsgaard er fagchef for digitalisering i Dansk Erhverv. Han har på forskellig vis beskæftiget sig med spændingsfeltet mellem teknologi, politik og forretning. Som embedsmand i centraladministrationen i 10'erne, som direktør for en lille it-virksomhed i 00'erne, og i 80'erne, hvor han som barn rodede med Commodore.*

DANSK  
ERHVERV



"Har du nogensinde mødt  
en usympatisk  
matematiklærer?"  
*Kollega Sofia i kantine*

---

DANSK  
ERHVERV



---

DANSK  
ERHVERV



Ydmyg:

Ved dybest set intet om  
undervisning

*("and I don't even have  
my own car")*

DANSK  
ERHVERV



DANSK  
ERHVERV



02. MAJ, 2014 KL. 21.00

## Dansk Erhverv: Danske skolebørn skal lære at programmere

'Generation-swipe' skal have it-programmering på skoleskemaet for at sikre Danmarks konkurrenceevne i fremtiden. Det mener Dansk Erhverv.



Danske børn er begyndt at lære at programmere i deres fritid, men nu mener Dansk Erhverv, at programmering skal på skoleskemaet. (© DR)

DANSK ERHVERV



"It bliver almen dannelse. Ligesom man skal kunne koge et æg og tale fremmedsprog, skal man have nogle basale it-kompetencer. Og i fremtiden inkluderer det et grundlæggende kendskab til kodning. Programmering giver børnene en teknisk musikalitet, så de bedre kan begå sig i verden," siger han og uddyber:

"Med den hastige teknologiske udvikling svarer situationen i dag til, at vi lærer børnene at læse, men ikke at skrive. Vi skal ikke udvikle alle elever til at blive programmører, lige så lidt som vi skal uddanne alle til at blive forfattere, men de skal dykke tærerne, og så vil nogen springe ud på det dybe vand og svømme digital butterfly. For alle vil det være nyttigt på fremtidens arbejdsmarked."

## Hvorfor kodning og programmering

Janus Sandsgaard, fagchef for digitalisering  
DANSK ERHVERV

Langt de fleste af os bruger en computer eller tablet fra vi er helt små. Digitale medier som Snapchat, Messenger eller Facebook er en naturlig del af vores liv. Men de færreste af os er i stand til at programmere og skabe nye ting med it. Vi er gode til at bruge teknologien, men ved ikke så meget om hvordan den virker.

I en stadig mere digital verden svarer det til at vi lærer at læse, men ikke lærer at skrive. Vi skal ikke uddanne alle til at blive programmører – lige så lidt som at vi skal uddanne alle til forfattere gennem danskundervisningen. Men alle skal dykke tærerne i det digitale vand i folkeskolen. Nogen vil senere springe ud på det dybe vand og svømme digital butterfly.

For alle vil det være nyttigt på fremtidens arbejdsmarked. Det går ikke, at vi er bange for vandet, eller styver uden om computeren.

### Morgensnap

Når I sender en snap af morgenmaden, virker det så simpelt. Og det er det egentlig også. Men har I tænkt over, at der bag billedet af jeres Oreo's ligger en masse avanceret teknologi, som blev opfundet, fordi man frygtede atomkrig? De, der byggede internettet, begyndte på det, for dine foreldre blev født.



Din morgensnap startede med frykten for atomkrig.

### Opfindelsen af internettet

Internettet blev udviklet under den kolde krig, fordi man ville bygge et kommunikationsnet, der kunne modstå et atomangreb. Modsat et gammeldags telefonnet skulle det fungere uden et centralt knudepunkt, men bestå af små decentralte enheder, der kunne koble mange computere sammen på kryds og tværs.

I starten var internettet bare tekst i sort/hvid. Det var dyrt, og kun få mennesker havde adgang og kunne finde ud af at bruge det. Men i 1989 opfandt englænderen Tim Berners-Lee "The World Wide Web", som er det internet, vi kender i dag med links, billeder og kattevideoer.



Internettet i 1989. En computer. På skiltet står der: Suk mig ikke!

Tim Berners-Lee mente, at alle skulle have adgang til den nye teknologi og have mulighed for at lave en hjemmeside. Hvad enten det var til en lille samling kagrosprinkler, et politiske manifest, eller med ambitioner om at bygge det nye Facebook.

## Ind i skærmen – ud i verden



Tim Berners-Lee

Derfor forærede Tim Berners-Lee konceptet og al koden til verden. Mange greb muligheden og lærte at programmere og skabe nye projekter. Mange blev rige på Tim Berners Lees opfindelse, som blot glædede sig over, at han var med til at forandre verden i et omfang, som statsoverhoveder kun kan drømme om.

### Ind i skærmen

– ud i verden  
Internettet og den digitale virkelighed er altså ikke ny, men opådt, da jeres bedsteforældre var unge.

Man taler meget om digitaliseringen af samfundet. Hidtil har det mest handlet om at putte papir ind i computeren: Papirbrevet blev til en e-mail, varekataloget, som vi før modtog med posten er blevet en netbutik, og banken lukker ned på hjørnet, og genopstår på din telefon.

Men det er kun begyndelsen. Nu begynder alt det det sjove,

### Digitale teknologier udvikler sig eksponentielt

Digitale teknologier udvikler sig lynhurtigt. Det smartwatch, som man måske får i konfirmationsgave, har millioner gange mere computerkraft end det amerikanske rumfartsprogram, der i 1960'erne sendte mennesker til månen. Hastigheden stiger og prisen falder eksponentielt.

Det betyder, at enhver idé kan blive til virkelighed, hvis blot man kan finde ud af at programmere. Hvis I ville bygge et slub eller et hus, skal I købe træ, muren eller andre byggematerialer. Men hvis I vil bygge fremtidens Instagram, kan I gå i gang med det samme på telefonen eller på en skolecomputer. Det kræver bare, at I kan tale og skrive computersprog – at I kan programmere.



Det smartwatch, som man måske får i konfirmationsgave, har millioner gange mere computerkraft end det amerikanske rumfartsprogram, der i 1960'erne sendte mennesker til månen.

DANSK ERHVERV



DANSK ERHVERV

DANSK ERHVERV



# Reportage



DANSK  
ERHVERV

**Undervisningsmin.**  
@UVM\_dk

Nyt fra Undervisningsministeriet. Vi bruger #dkpol, #uddpol og #dkmin. Hvis du har spørgsmål - skriv til uvm@uvm.dk.

Denmark  
uvm.dk  
Joined April 2013

Tweet to Undervisningsmin.

26 Followers you know

150 Photos and videos

Tweets 949 Following 537 Followers 1,823 Likes 115

Tweets Tweets & replies Media

Undervisningsmin. Retweeted

**Janus Sandgaard** @isdn · Sep 27  
Video fra DM i Teknologi & Erhvervs-case & interview m @MereteRiisager Skarpt skåret, praktikant Ida theintern231.wordpress.com/2017/09/27/fin... @DanskErhverv

Translate from Danish

**Finalebrag til DM i teknologi og Erhvervs-case**  
DM i teknologi og Erhvervs-case 2017 blev et brag af en finale, da regionsmestrene tappert dystede imod hinanden. Børsalen summede af liv, da HTX- og Hhx... theintern231.wordpress.com

14 retweets 9 likes

Undervisningsmin. Retweeted

**Udd- & Forskmin.** @UFM\_MIN · 8h  
Ny evaluering: Erasmus+ giver tusinder af unge internationalt udsyn bit.ly/2hxE2GU #uddpol #erasmusplus

Translate from Danish

DANSK  
ERHVERV

- Verden
- Arbejdsmarkedet – specialisterne og alle os alle
- Livet, dannelsen, kærligheden – med B-holds-  
alarm!

Om matematikbegrundelser

Matematiksyn	Formål med matematikundervisning
Autoritær	Formålet er at tillære basale matematiske færdigheder, "numeracy" (talkundskab) og social opdragelse i lydighed og autoritetstro.
Industricenteret	Formålet er at lære de basale færdigheder og lære at løse problemer med matematik og informations-teknologi.
Matematikcenteret	Formålet er at opnå forståelse og evner i avanceret matematik samt en vis værdsættelse af matematikken.
Elevcenteret	Formålet er at opnå selvtillid, kreativitet og selvudtrykkelse gennem matematik.
Ligestillingscenteret	Formålet er at bemyndige den lærerende som kritisk og matematisk bogligt dannet borger i et moderne samfund.

Henrik K. Sørensen

Matematisk dannelse i 21. årh. 29. sept. 2017 15 / 24

**Videnskabetoretisk badass** 👍

DANSK ERHVERV



Historietime for  
matematiklærere ;-)



## Arpanet - 1960'erne



# Vint Cerf



DANSK ERHVERV

Author: [Joi Ito from Inbamura](#), Japan



DANSK ERHVERV

Kilde: [www.astromud.net](http://www.astromud.net)

```

Gopher Menu

John Harris, his gopher space.

Welcome to the cb6 welcome page. This site hosts an assortment
of oddities. They're not linked from the welcome page, admittedly.

(IMG) The Bath advert
(IMG) The Truro advert
(IMG) The property advert
(BIN) Keble's Easter sermons

Email to beaconsfield@gmail.com ought to reach me, as does fingering.

Commands: Use arrow keys to move, '?' for help, 'q' to quit, '<' to go back.
Arrow keys: Up and Down to move. Right to follow a link; Left to go back.
H)elp O)ptions P)rint G)o M)ain screen Q)uit /=search [delete]=history list

```

DANSK  
ERHVERV

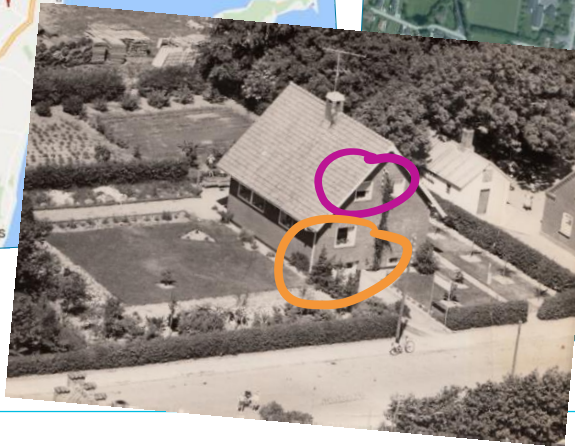
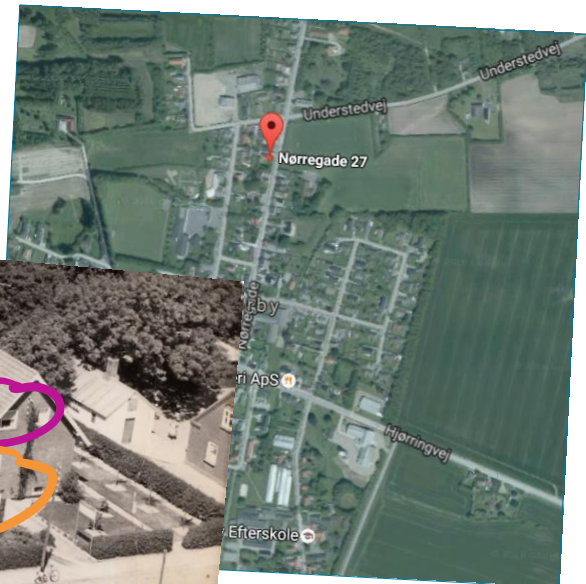

DANSK  
ERHVERV





UD UD

Torsdag den 18. maj 1989

led

**CD, hør det - og bliv begejstret!**

VI SES

CD, hør det - og bliv begejstret!

Ovenstående slaglinie er | har skulle den k...





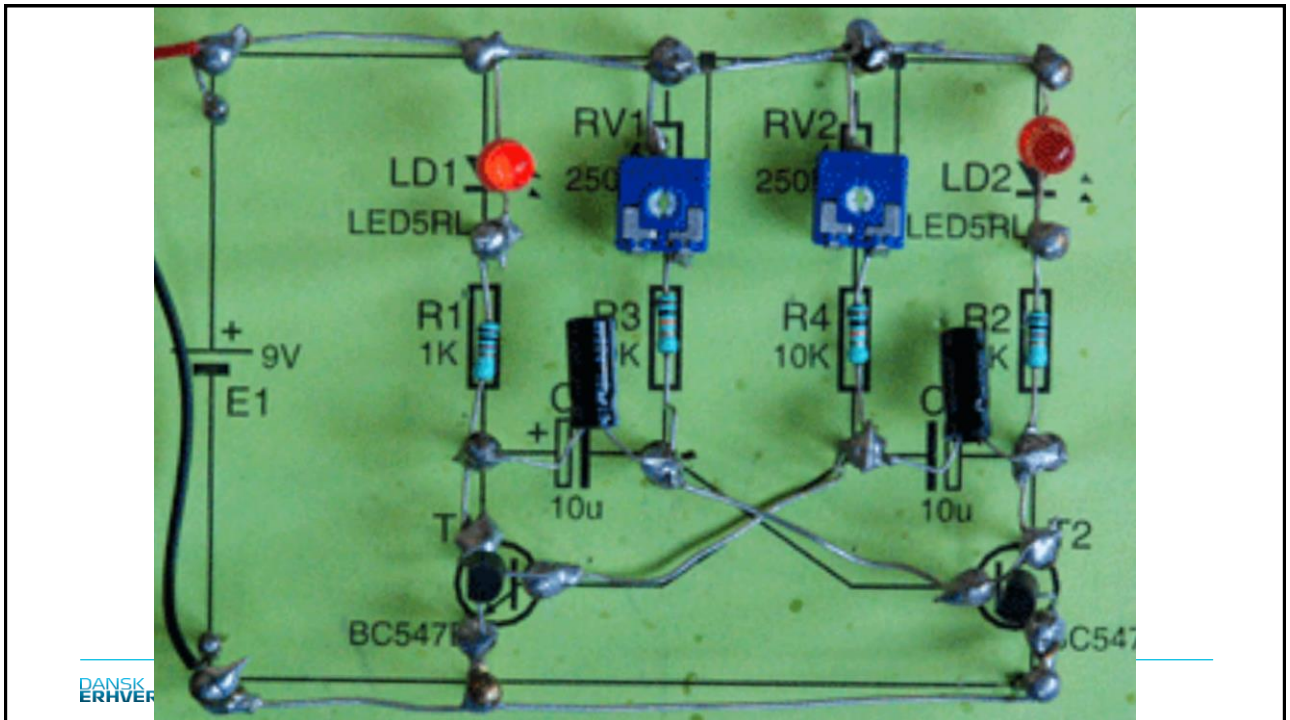





---

DANSK  
ERHVERV



---

DANSK  
ERHVERV

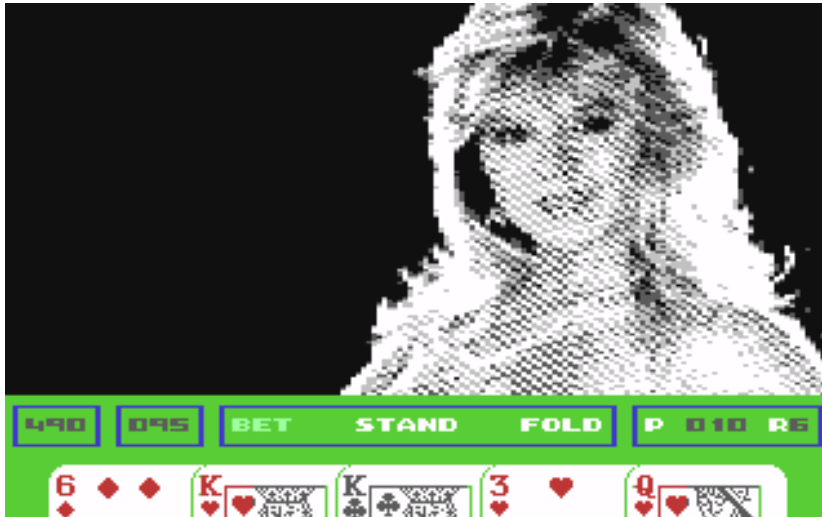

DANSK  
ERHVERV

## World Wide Web - 1989

 Author: Robert Scoble

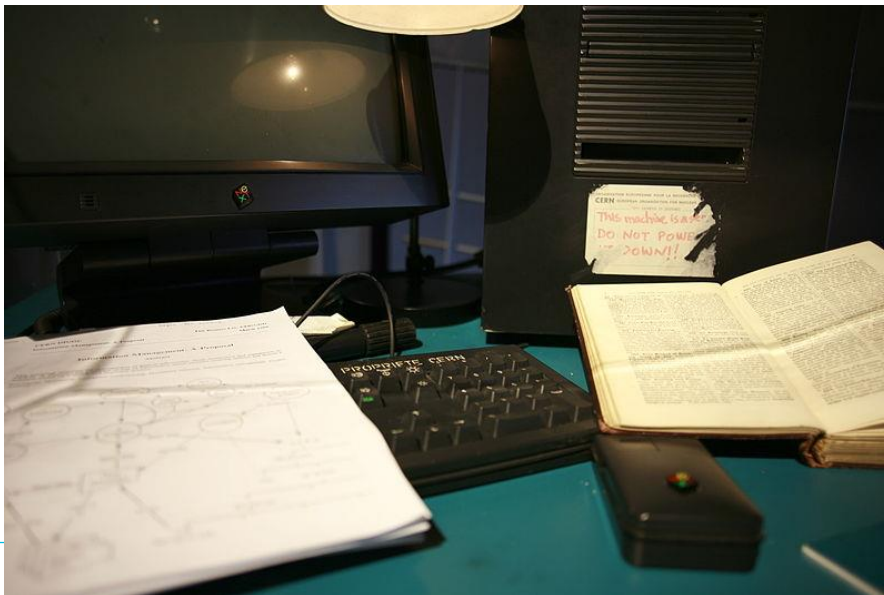

DANSK  
ERHVERV

## Tim Berners-Lee



DANSK  
ERHVERV

 Author: [Paul Clarke](#)

1998

The Google logo, featuring the word "Google" in its characteristic multi-colored font (blue, red, yellow, blue, green, red).

DANSK  
ERHVERV





DANSK  
ERHVERV

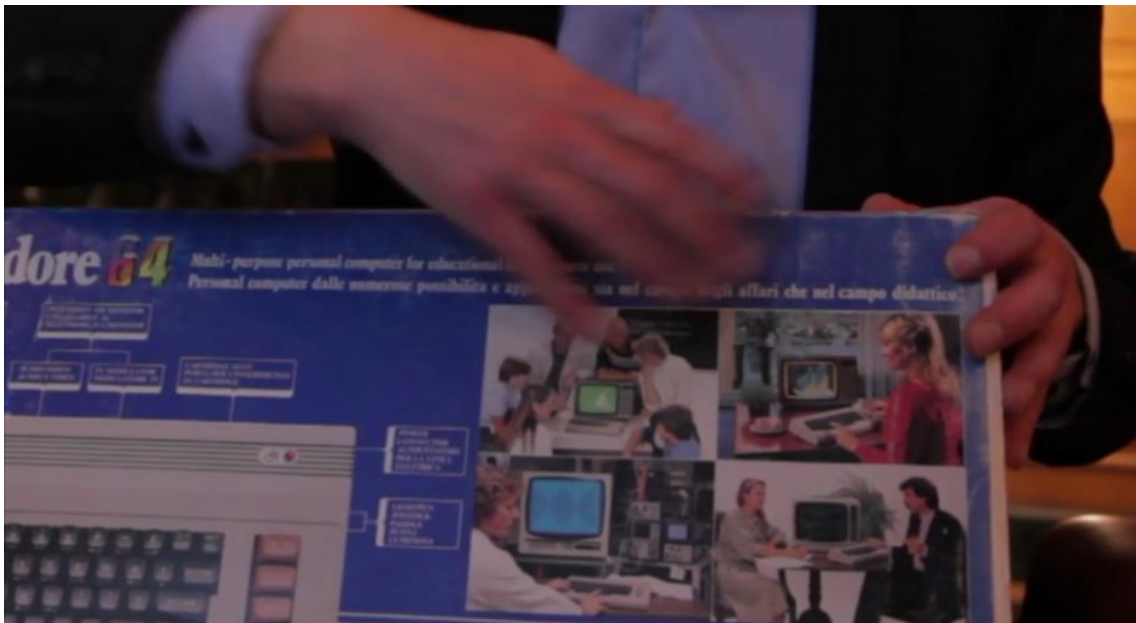

DANSK  
ERHVERV



DANSK  
ERHVERV



DANSK  
ERHVERV



DANSK  
ERHVERV

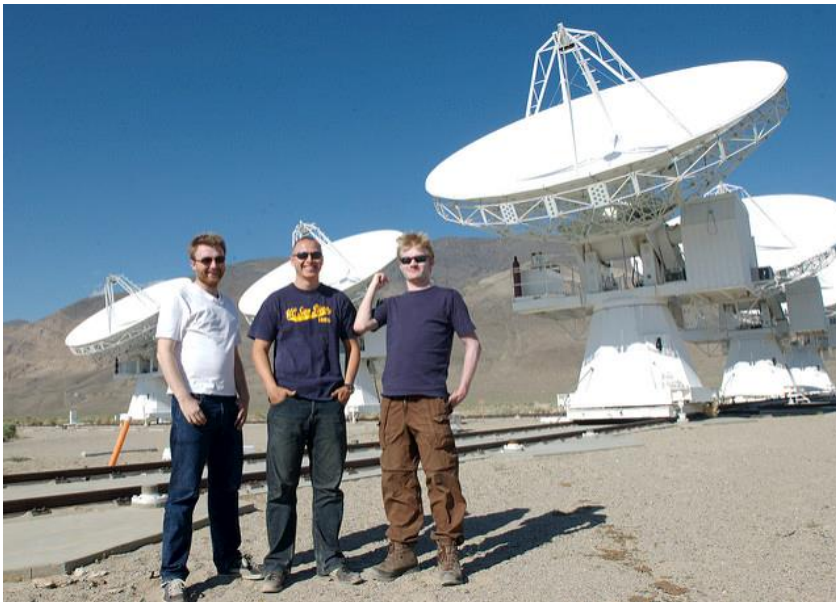

DANSK  
ERHVERV





Billigere & overalt

2 timer 2 GB data <b>69 kr./md.</b> Mindstpris 70 kr. Oprettelse 1 kr.	10 timer 30 GB data <b>119 kr./md.</b> Mindstpris 120 kr. Oprettelse 1 kr.	15 timer 15 GB data <b>139 kr./md.</b> Mindstpris 140 kr. Oprettelse 1 kr.	Fri tale 20 GB data <b>129 kr./md.</b> Mindstpris 130 kr. Oprettelse 1 kr.
--	--	--	--

**youSee** Ingen binding  
**300/60 Mbit**  
399 kr./md.  
Bestil nu

**Bredbåndminister @larscilleholt** åbner genforhandling af telefonlignet. God ide, nuværende forlig stammer fra 1999.

**CBB MOBIL SMÅ PRISER**

Mobilabonnementer pr. **100 indbyggere: 147,1** (2015)  
 Mobildata 2014-2015: 84 pct. Op  
 Kilde: Energistyrelsen, Telestatistik, andet halvår 2015

DANSK ERHVERV

**Lars Frelle-Petersen** @LarsFrelle Følg

Så rundede vi 100 mio stk digital post fra det offentlige #julepost

**Samlet antal årlige Digital Post-forsendelser til borgere og virksomheder (mio.)**

År	Samlet antal årlige Digital Post-forsendelser til borgere og virksomheder (mio.)
2013	28,0
2014	47,9
2015	86,5
2016 (til d.d.)	100,5

RETWEETS 9 LIKES 16

09.51 - 1. dec. 2016

**DANSK ERHVERV**

**Selvfølgelig**

Her kommer  
Snekkebjerg Tømreren  
med Fætter Niels...

4087 2768

e-mail: snekkebjerg@get2net.dk

A pink arrow points to the phone number 4087 2768.

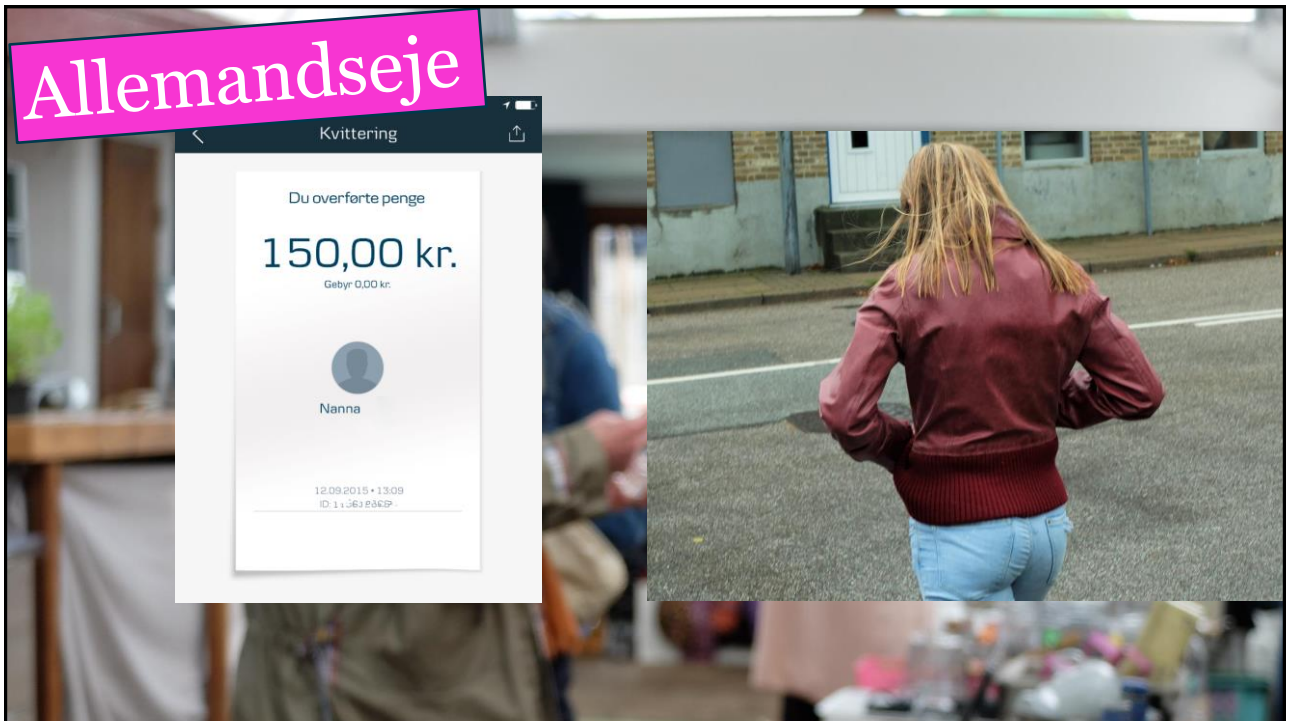



**Nørd-kultur**

Janus Sandsgaard @isdn · Feb 11  
 Drama på højde med Den Store Bagedyst og Superliga. Men mere vedkommende. Der er DM i Excel. #ExcelDM @Microsoft\_dk  
[pic.twitter.com/DirRahAJO4](https://pic.twitter.com/DirRahAJO4)  
 Microsoft Danmark

Foto: Microsoft Danmark

**ANBEFALET**

**Dinero Pro**

Den letteste måde at lave regnskab på

**165** kr/md

Faktureres årligt eller 197 kr. måned for måned

**Dinero Starter**

De basale funktioner

**0** kr/md

Gratis så længe du ønsker det

✓

zopimchat

Hej. Hvad kan vi hjælpe med?

Vi har åbent kl. 9-22, 365 dage om året!

**DANSK ERHVERV**

Vi fik sat strøm  
til papir og er  
alle brugere

Nu starter det  
sjove & svære

(hurra! 🍰)

DANSK  
ERHVERV

De næste 5-10 år

Ind i skærmen => Ud i verden

Hurtigere & billigere => Nye spilleregler

Spare => Innovation & ny værdi

Nogle borgere & virksomheder  
=> alle borgere & virksomheder

DANSK  
ERHVERV

# Sådan ændrer teknologien spillereglerne for din forretning

Tirsdag d. 12. september 2017, kl. 10:21



PR-foto: Janus Sandsgaard, fagchef for IT og digitalisering i Dansk Erhverv.



Robotics, kunstig intelligens, IoT og 3D-print. Teknologierne har skabt nye spilleregler for det danske erhvervsliv - både i det private og det offentlige, og det stiller nye krav til både kompetencer og forretningsmodeller.

Offentlig vs. privat  
Muligheder og udfordringer for det offentlige:  
- Nye teknologier giver mulighed for at forandre og forbedre sektoren ved at reducere

### TOPNYHEDER

**DIGITAL** 18. sep.  
Seier, Damgaard og billig bogføring med intelligens

**ENERGI** 18. sep.  
Carlsbergfondet milliard i klimaforskn

**ENERGI** 18. sep.  
Rød blok, blå blok, sort blok: DI har forskellen  
For abonnenter

**BOLIG** 18. sep.  
Endnu en gigant: Milliarder jangler Danmarks dyreste







47-årige Patrick Ward fra Dorset i England skulle have været opereret i fredags, men operationen blev aflyst, da hospitalet var blandt dem, som var blevet hacket.

MICHAEL JARLNER

13. MAJ 2017 KL. 21.05

JARLNER  
af redaktør

DANSK  
ERHVERV

## Digital gidseltagning eksploderer, og sundhedsvæsenet er et lukrativt mål

MEST LÆSTE

Nødråb fra apotekere: Boi  
kan ikke betale deres med

Psykolog: Den stress, der l  
lamme os alle, har én års  
ensomhed

Politi chef uddelte klyn  
til udviste mænd på fly fr

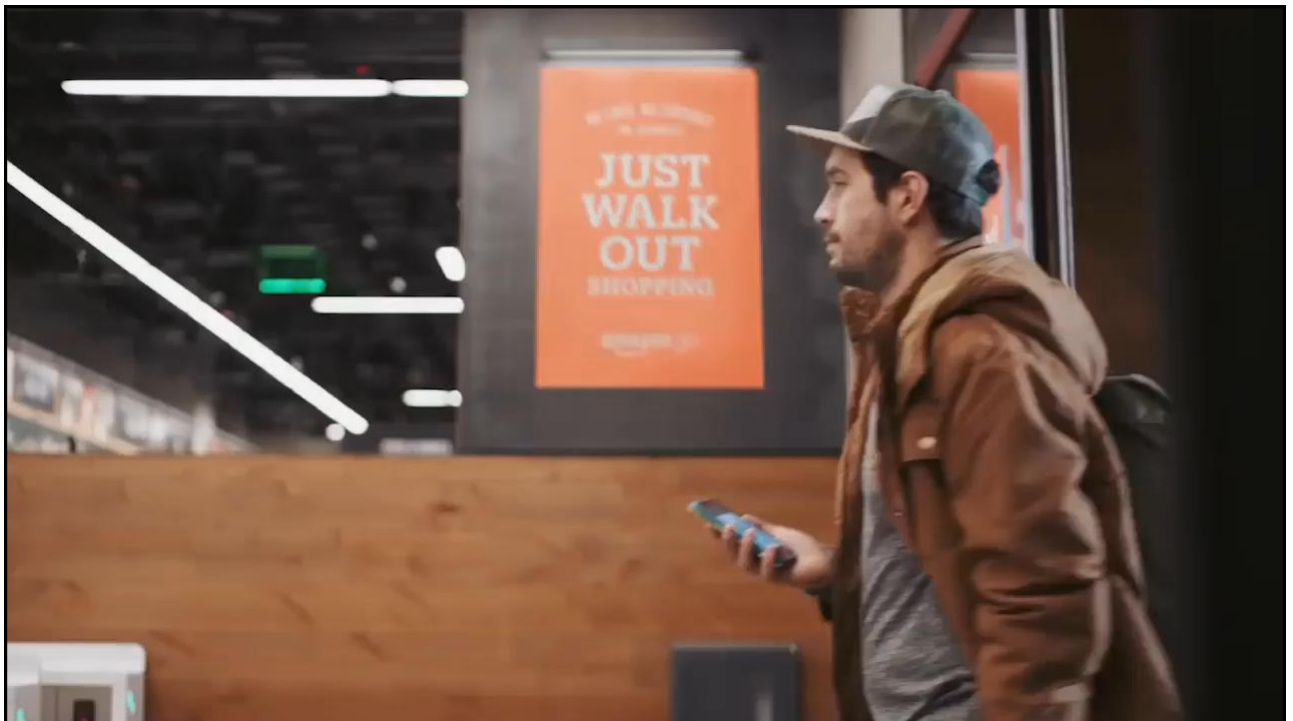



Janus Sandsgaard @isdn · Dec 6

View translation

Plastikkort eller mobilbetaling. Kassekø er sooo 2016. Amazon åbner Go - "checkout free shopping" i Seattle i 2017.



**Amazon launches Amazon Go, a mind-blowing brick-and-mortar gro...**

Amazon has launched its own grocery store in Seattle, as the commerce giant looks to shine a light on a new "checkout free" shopping experienc...  
[venturebeat.com](http://venturebeat.com)

DANSK  
ERHVERV







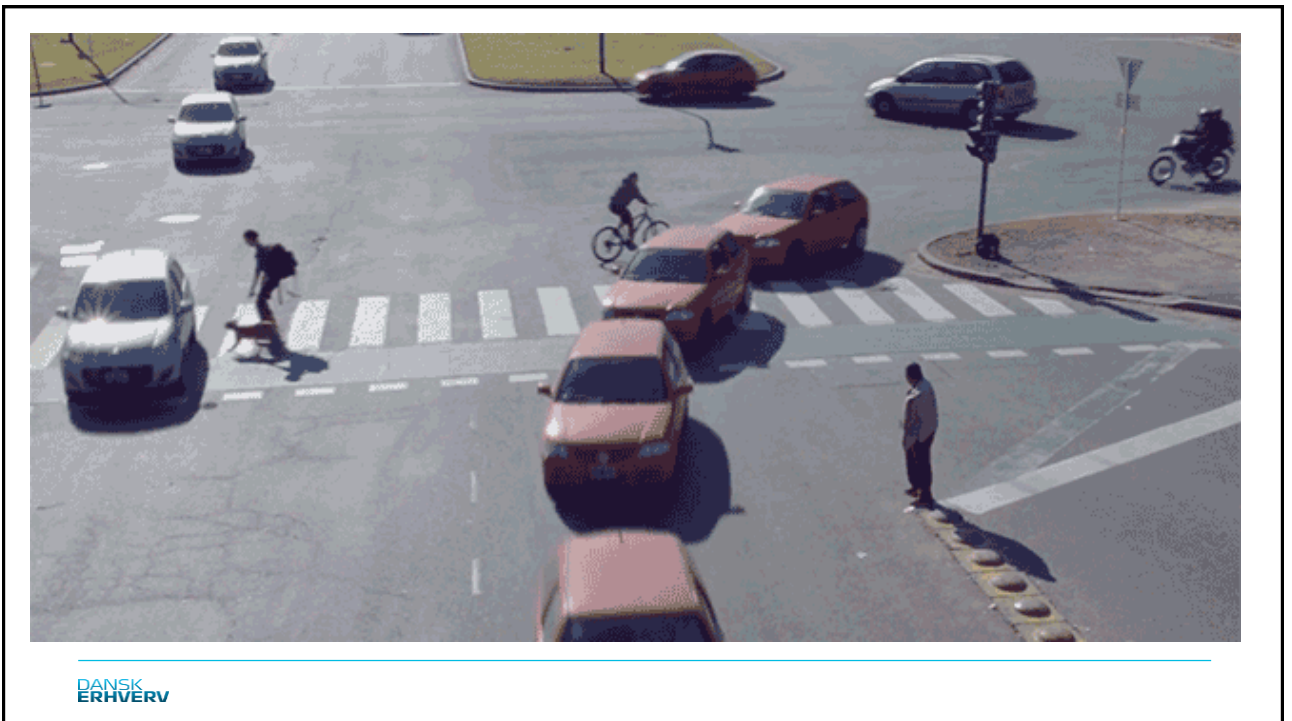

DANSK  
ERHVERV



En magisk evne ~  
Teleportation til *hvor*  
*som helst & når som*  
*helst*



1958

Introducing . . .

# sensorama

The Revolutionary Motion Picture System  
that takes you into another world  
with

- 3-D
- WIDE VISION
- MOTION
- COLOR
- STEREO-SOUND
- AROMAS
- WIND
- VIBRATIONS

© PATENTED

SENSORAMA, INC., 855 GALLOWAY ST., PACIFIC PALISADES, CALIF. 90272  
TEL. (213) 459-2162

DANSK  
ERHVERV



1968



DANSK  
ERHVERV



DANSK  
ERH



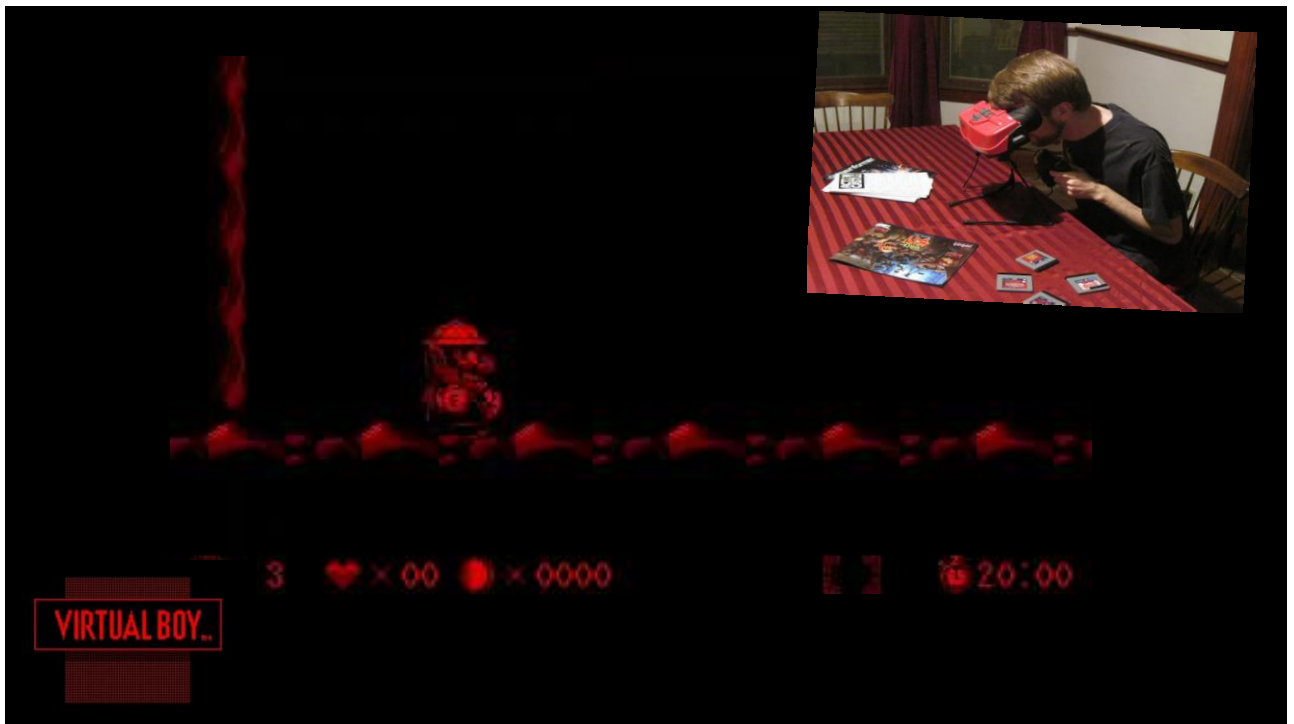

## Oplev friheden med Galaxy S7

Oplev friheden med en vandbestandig mobil med udvidet batterikapacitet, hurtig-opladning og et fantastisk kamera. Nyd Galaxy S7's flotte design med afrundede kanter og bløde linjer. Lækkerier for øjnene, og lækkert at holde i hånden.

Galaxy S7 har fået et designmæssigt løft, og er blevet endnu skarpere på specifikationerne, så dette kan virkelig kaldes en absolut topmodel.

**ELGIGANTEN** > indtast søgeord

Alle kategorier > Konsol & Spil > PC Gaming tilbehør

### HTC Vive VR briller

Varenr.: HTC VIVE

★★★★★ 4.4 (28)

## 7 299

Læg i kurv **Collect @ Store**

Forventet på lager: 16-12-16 Reserver online, hent i et varehus  
På lager i 30 varehuse

DANSK ERHVERV

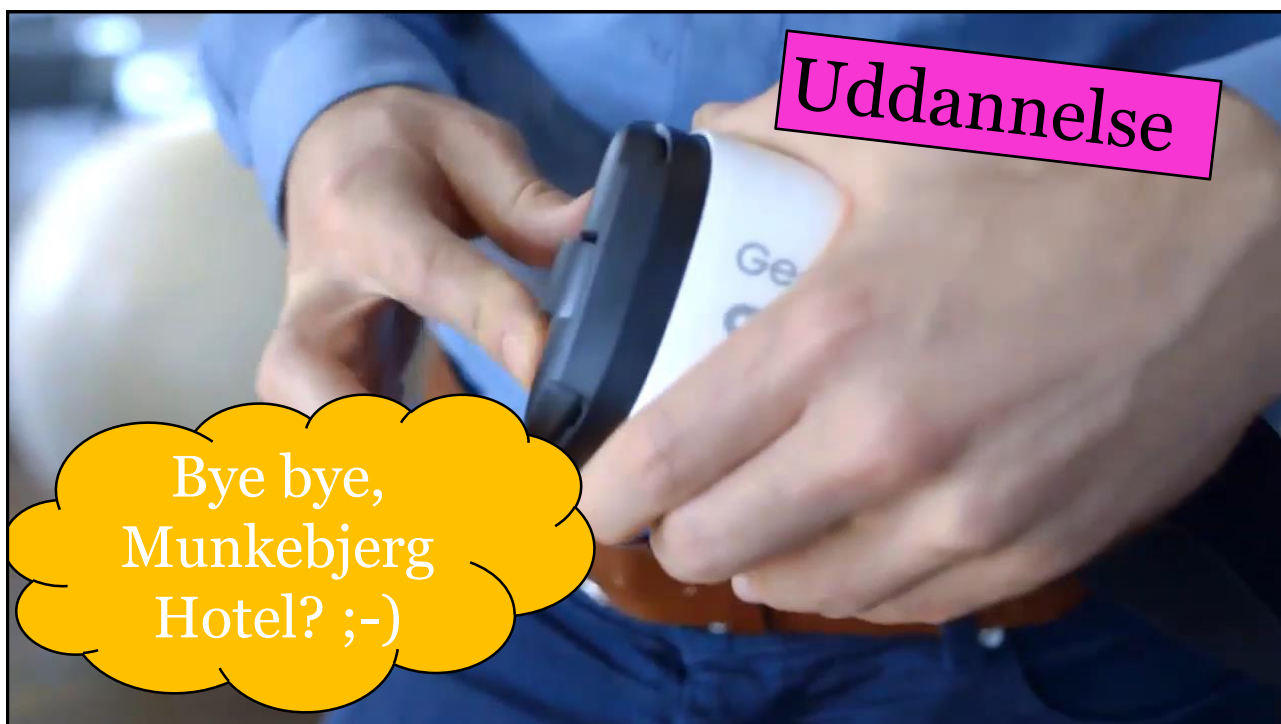

## Turisme & oplevelse

AKTUEL SÆRUDSTILLING: STORM

### STORMEN har indtaget M/S Museet for Søfart

*“Fløjt ikke om bord – det vækker stormen!” Sådan lyder et gammelt visdomsord brugt af mange søfolk. Når M/S Museet for Søfart sætter fokus på STORM, vækkes havets kræfter i den grad til live.*

#### Brækposerne er klar!

Har man, ligesom årtusinders søfolk, modet til at begive sig midt ud i stormen, venter der en uafrystelig oplevelse i udstillingens virtual reality-installation udviklet specielt til udstillingen. Iført et par særlige briller får man fornemmelsen af at være midt i et uvejr af værste skuffe. Rælingen er dog inden for rækkevidde, og brækposerne hænger klar ved siden af.

DANSK  
ERHVERV



5,2 mio kr.

**Salg**

DANSK ERHVERV

The image shows a modern, multi-story apartment building with balconies and greenery. A pink arrow points to the building with the text '5,2 mio kr.'. To the right is a floor plan with a pink label 'Salg'. The floor plan includes a staircase, entrance, living area (STUE/SPISE/KØKKEN), kitchen (KØKKEN), dining area (TRIN OP), bedrooms (VÆRELSE 12 M<sup>2</sup>, 10 M<sup>2</sup>, 9 M<sup>2</sup>), bathroom (BAD/TOILET 6 M<sup>2</sup>), and a terrace (TAGEPÅSELSALTAN 4 M<sup>2</sup>). A north arrow is also present.

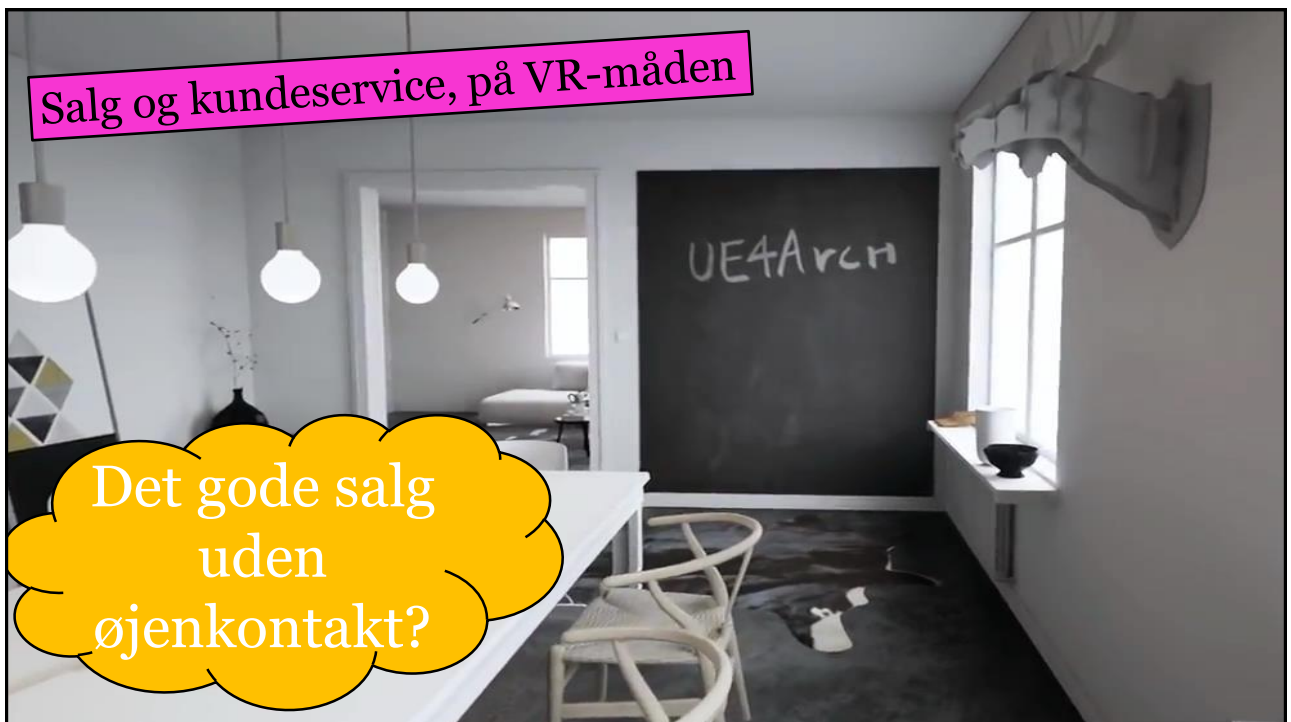

Salg og kundeservice, på VR-måden

Det gode salg uden øjenkontakt?

The image shows a modern living space with a white dining table, a white chair, and a black chalkboard wall with the text 'UE4Arch' written on it. A yellow speech bubble contains the text 'Det gode salg uden øjenkontakt?'. A pink banner at the top reads 'Salg og kundeservice, på VR-måden'.





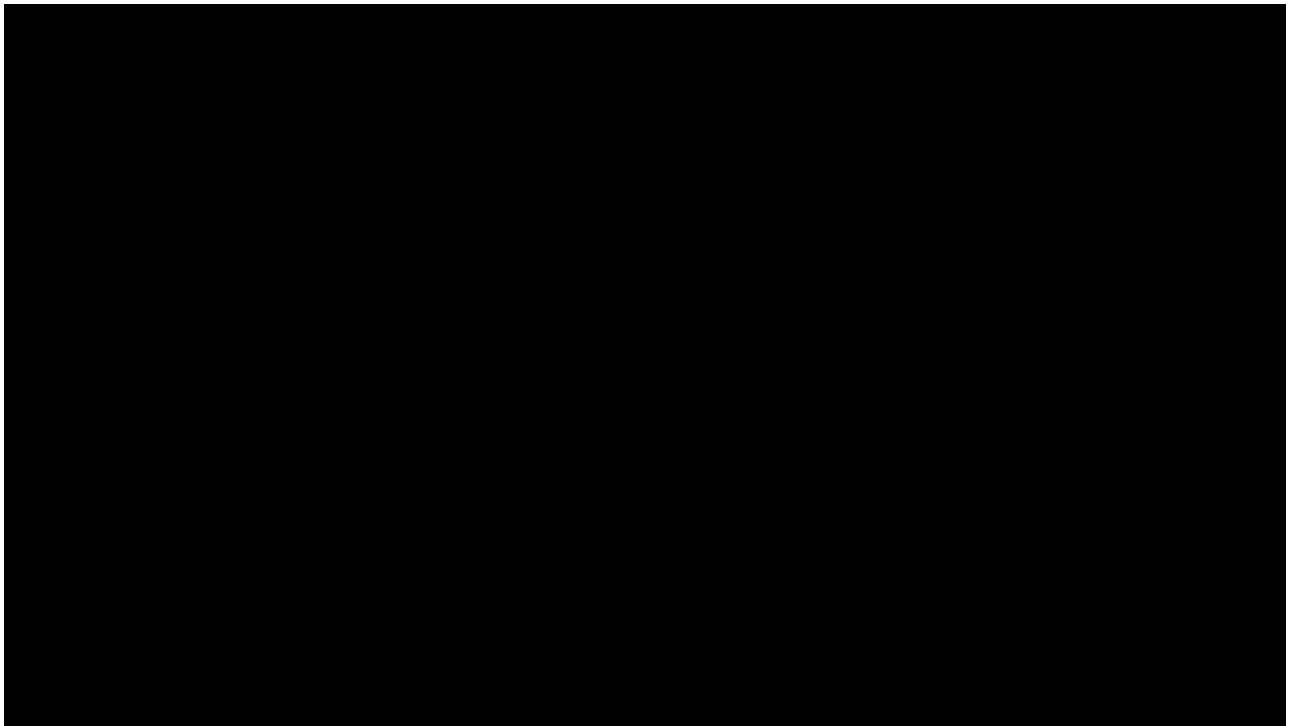

# PS: FÆTTER AUGMENTED /MIXED







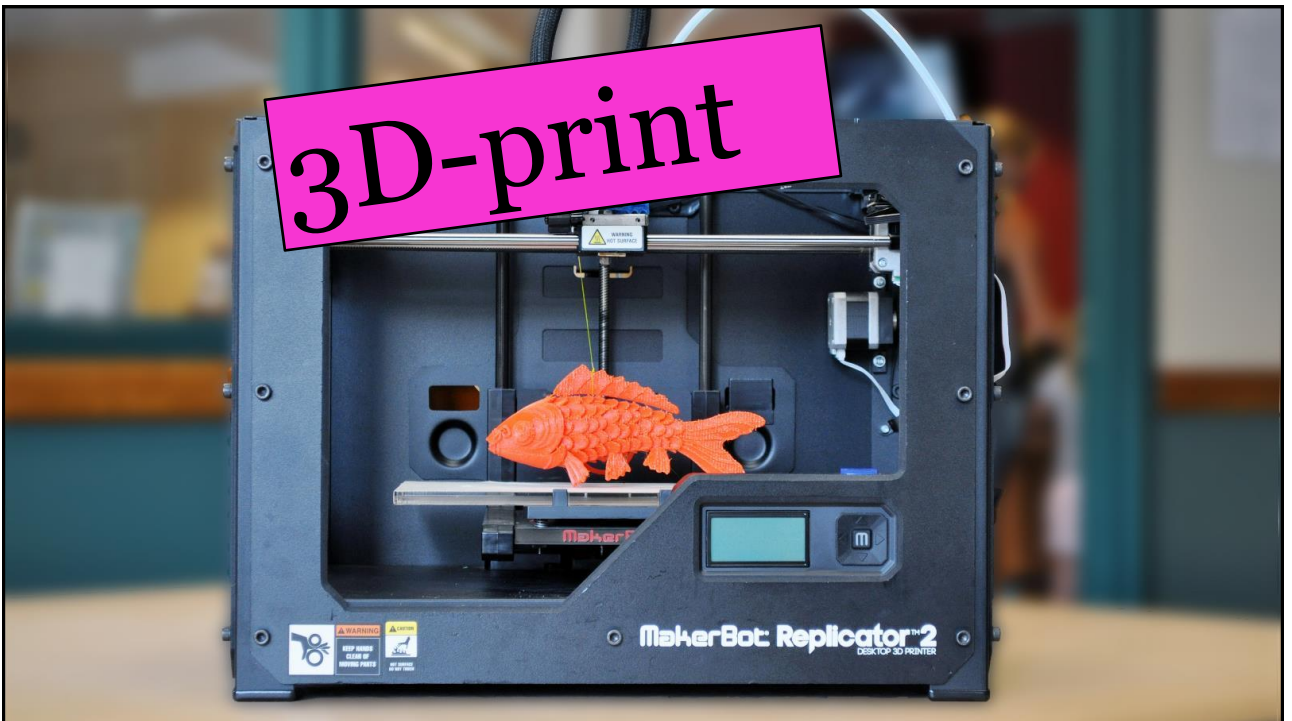



Skole

A screenshot of a video player interface. At the top, the 'formlabs' logo is visible on the left, and navigation links '3D Printers', 'Materials', 'Dashboard', 'Blog', 'Forum', and 'Support' are on the right. The main video area shows a 3D printer with a transparent orange door. In the foreground, there are five spools of Formlabs filament in different colors: Castable (blue), Grey (grey), Dental SG (orange), Dental LT Clear (light green), and Dental Model (yellow). A play button icon and the text 'WATCH VIDEO' are overlaid on the printer. To the right of the printer, there are several 3D printed dental models. The ERHVERV logo is at the bottom left of the video frame.

Arbejde

3D Printing for Digital Dentistry







2	Laksefilet	58,25 kr	116,50 kr
1	Fersk brystfilet 100%	56,95 kr	56,95 kr
1	Parboiled ris	10,00 kr	10,00 kr
1	Hvidkål	5,95 kr	5,95 kr
1	Oksekød i strimler øko.	59,25 kr	59,25 kr
1	Avocado hass (fødmødet)	25,00 kr	25,00 kr
1	Crispy gourmetmajs	21,95 kr	21,95 kr
1	Showergel	51,95 kr	51,95 kr
1	Balsam daily caré	24,95 kr	24,95 kr
3	Rødspættefilet	89,85 kr	269,55 kr
10	Ehle Royal Gala øko.	30,00 kr	300,00 kr
1	Appelsinjuice øko.	17,95 kr	17,95 kr
1	Ehlejuice øko.	17,95 kr	17,95 kr
1	Hytteost	10,95 kr	10,95 kr
1	Triple chocolate ke	45,95 kr	45,95 kr
1	Jordbær	53,95 kr	53,95 kr
1	Røget hamburger	39,95 kr	39,95 kr
2	Kartofler	16,00 kr	32,00 kr
1	Salater 3%	19,95 kr	19,95 kr
1	Skive	16,95 kr	16,95 kr
1	Hvidløbsost	12,95 kr	12,95 kr
1	Chorizo w. jalapeno	36,95 kr	36,95 kr
1	Cherrytomater økall-bran	15,00 kr	15,00 kr
1	Monte svejtsisk	30,00 kr	30,00 kr
1	Pibekerner	21,95 kr	21,95 kr
1	Rugbrødsboller	17,95 kr	17,95 kr
1	Trehvedestykker	19,95 kr	19,95 kr
1	Ristet müsli	31,95 kr	31,95 kr
1	Væpinde	7,40 kr	7,40 kr
1	Dønne havre	22,95 kr	22,95 kr
2	Tun i vand	12,95 kr	25,90 kr
1	Mayonesse	12,43 kr	12,43 kr
3	Pare Conference	2,25 kr	6,75 kr
	Leveringsomkostninger	24,00 kr	24,00 kr
	Poser	12,08 kr	12,08 kr
	Udbetalt opøparing fra nærliggende konto	6,20 kr	6,20 kr
	<b>Total</b>	<b>1.417,85 kr</b>	<b>1.417,85 kr</b>

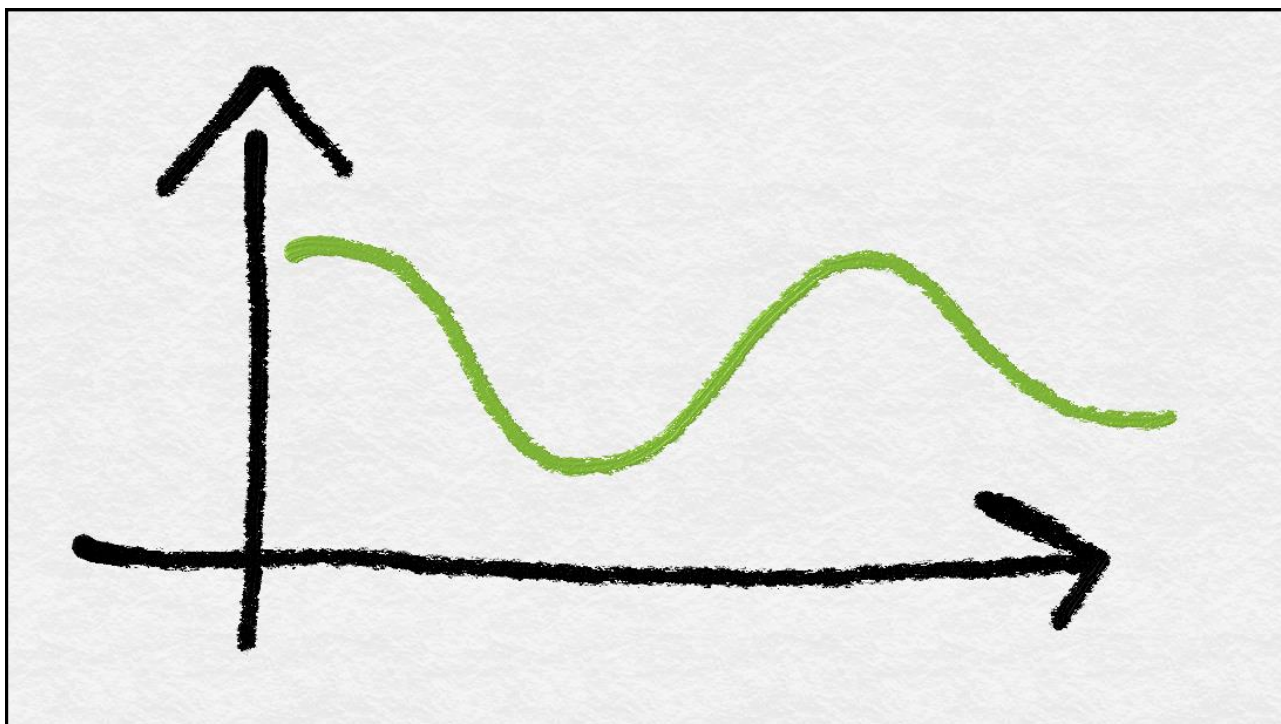

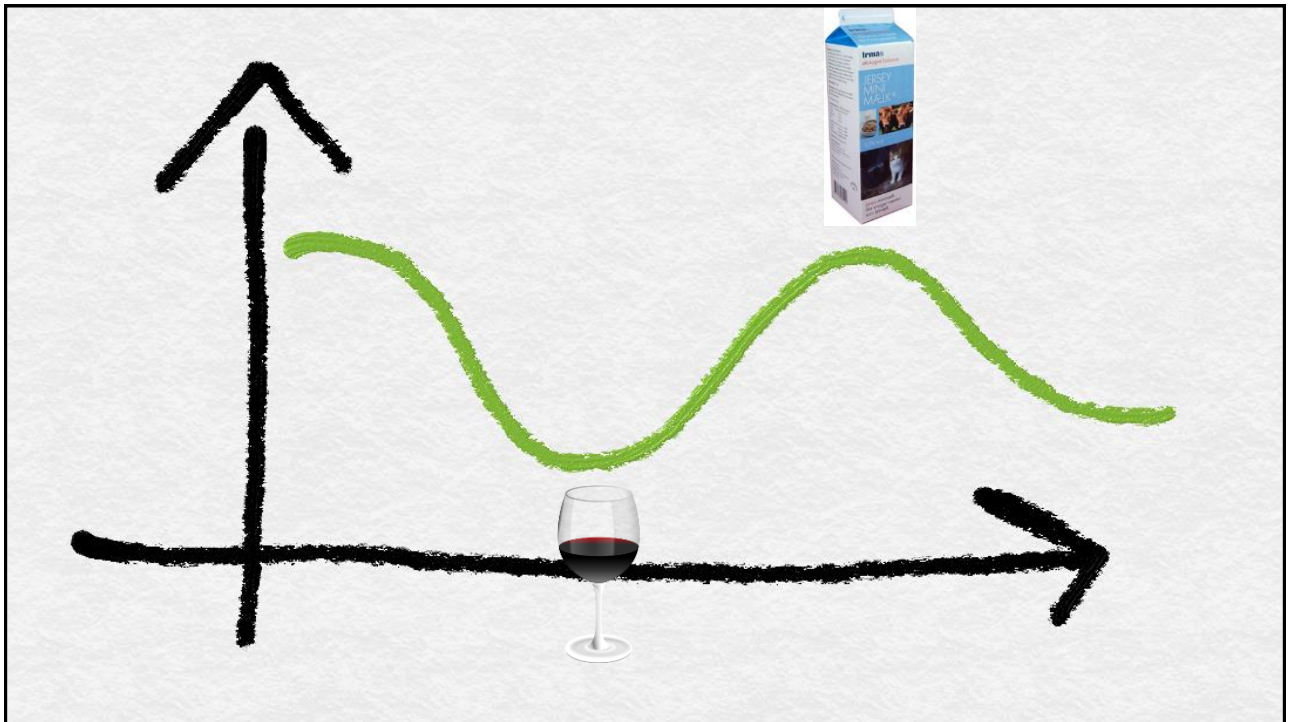

nemlig.com

	<p><b>Skinkesalat</b> 175 g / Graasten</p> <p>19<sup>95</sup> 114,00 kr./Kg.</p> <p>Læg i kurv</p>	<p>MIX TILBUD</p> <p>GRAASTEN SKINKESALAT</p> <p>Ta' 2 for 30,00</p>	<p><b>Tunsalat</b> 175 g / Graast</p> <p>19<sup>95</sup> 114,00 kr./Kg.</p> <p>Læg i kurv</p>
	<p><b>Makrelsalat</b> 175 g / Graasten</p> <p>19<sup>95</sup> 114,00 kr./Kg.</p> <p>Læg i kurv</p>	<p>MIX TILBUD</p> <p>GRAASTEN MAKRELSALAT</p> <p>Ta' 2 for 30,00</p>	<p><b>Peberrod</b> 150 g / Graasten</p> <p>19<sup>95</sup> 114,00 kr./Kg.</p> <p>Læg i kurv</p>
	<p><b>Æggesalat</b> 175 g / Graasten</p> <p>19<sup>95</sup> 114,00 kr./Kg.</p> <p>Læg i kurv</p>	<p>MIX TILBUD</p> <p>GRAASTEN ÆGGESALAT</p> <p>Ta' 2 for 30,00</p>	<p><b>Skinkesalat (fin)</b> 175 g / Graasten</p> <p>19<sup>95</sup> 114,00 kr./Kg.</p> <p>Læg i kurv</p>
			<p><b>Grillet kyllingesalat</b> 175 g / m. rød peber / Graasten</p> <p>19<sup>95</sup> 114,00 kr./Kg.</p> <p>Læg i kurv</p>

**DANSK ERHVERV**



DANSK ERHVERV

# Brugsen i Grønbjerg er igen lukningstruet

Et underskud for 2014 og faldende omsætning i det nye år truer eksistensgrundlaget for LokalBrugsen i Grønbjerg.

Ringkøbing Skjern  
**Dagbladet**

DANSK ERHVERV

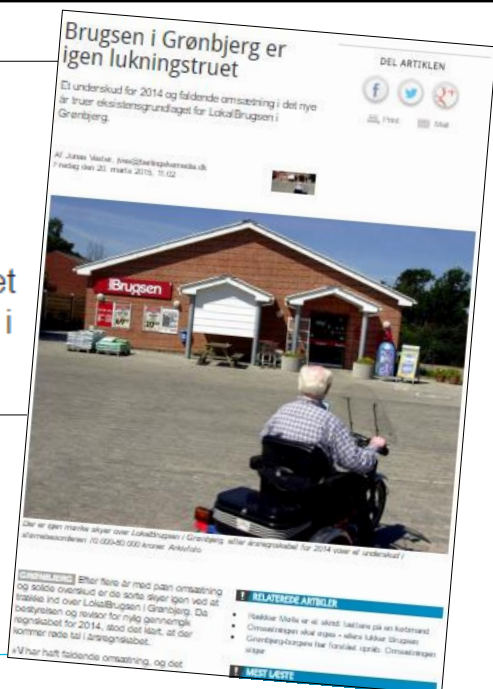



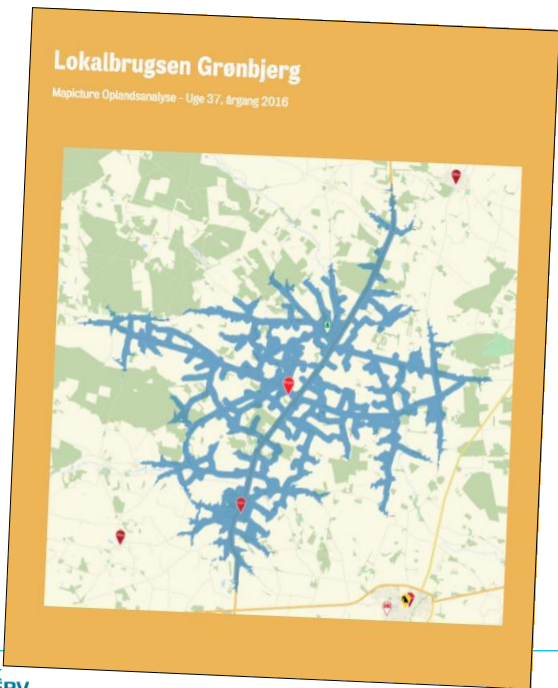



**Lokalbrugsen Grønberg**  
Mapicture Oplandsanalyse - Uge 37, Årgang 2016

# MAPICTURE

## ”Sweetspot”



Samo Olsen



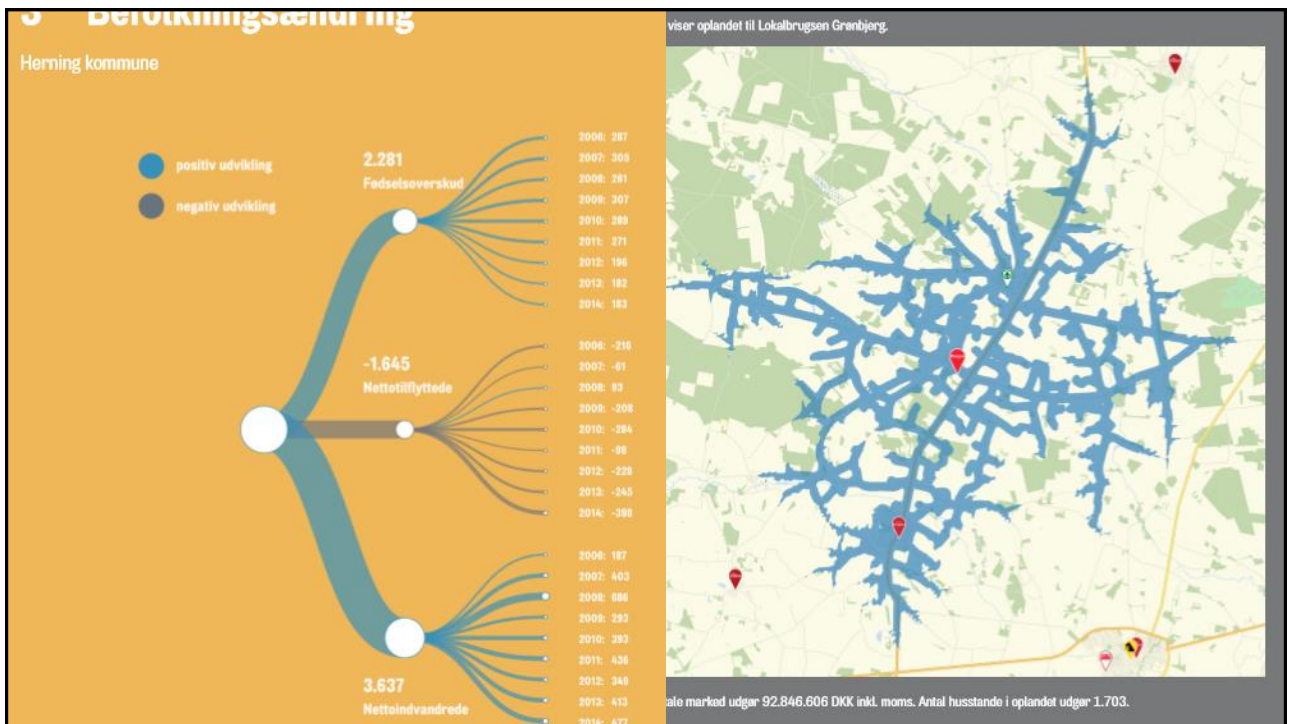















## TEST DIG SELV

# Klassifikation

Gyldne hjem, Byens puls eller Kulturnaut? Her den danske geodemografiske klassifikation delt i 9 grupper og 36 typer. Find ud af, hvilken type du er ved at indtaste din adresse nedenfor.

VEJNAVN, HUS NR., LEJL.

POST NR.

FIND MIN TYPE ▶



## F2 Kulturnaut

ture med tv-serier, så man kan tilpasse programmerne til sit tidskema og binge-watche en serie om søndagen.

Ni ud af ti betaler gerne ekstra for den rigtige kvalitet, det er derfor ganske vanligt at se dem i en specialbutik eller Irma, som finder en ganske stor andel af deres kunder blandt *Kulturnauter*. Butikkernes stigende udvalg af kvalitetsfærdigretter hjælper *Kulturnauterne* med at få deres tætpakkede ugeprogram til at gå op.

De er ganske berejste og ferierne inkluderer kortere eller længere ferier i Danmark, ture til Europa, storby- og kulturferier, sol- og charterferier samt den årlige skiferie som hver tiende tager på.

*Kulturnauter* er først og fremmest Moderne-fællesskabsorienterede, dernæst enten Fællesskabsorienterede eller Moderne. Så de er selvfølgelig meget globalt orienteret; verden er deres østers. De synes derfor, at det er naturligt, at



DANSK  
ERHVERV

## D1 Formue og formåen

holdingselskaber, der kan dække over mange aktiviteter og investeringer.

Halvdelen har en solid formue og en husstandsindkomst, der er langt højere end deres privatforbrug, men der arbejdes også for den, så en arbejdsuge kan godt være på mere end 50 timer.

*Formue og formåen* må derfor siges at være ganske beskrivende for disse mennesker, som lever livet i overklassen.

### Adfærd, livsstil og holdninger

Karrieren er en passion for *Formue og formåen*. De arbejder hårdt, men de prioriterer til gengæld også kvalitetstid, når de har fri. Det kan være afstressende og praktisk på én gang, når man får klaret lidt havearbejde, bagt lækre fuldkornsboller til ungerne madpakker eller får malet de vindueskarme, der har trængt et stykke tid. Til gengæld klares indkøbene



DANSK  
ERHVERV

**A2**

DEMOGRAFI OG ÅBNE OFFENTLIGE DATA

**A2**

REGISTRERET ONLINE ADFÆRD

**DANSK ERHVERV**

Eksempel: fastfood leverandør					
	Bestillings tidspunkt	Livret	Gns. bestilling	# bestillinger på hverdage	Digital Strategi
<b>A2</b> Aktive børnefamilier					
<b>H1</b> Kollegium					
<b>G2</b> Vise veteraner					

**GEOMATIC**  
Understanding Society



# It-sikkerhed



CYBERKRIMINALITET

## Truslen mod virksomheder er stigende

DR 2



# POLITIKEN

Tirsdag

## Digitalt drama

Myndighederne venter magtfulde cyberangreb

## Ekspert: Danmark er slet ikke forberedt på et stort it-angreb

DANSK ERHVERV



47-årige Patrick Ward fra Dorset i England skulle have været opereret i fredags, men operationen blev aflyst, da hospitalet var blandt dem, som var blevet hacket.

MICHAEL JARLNER

13. MAJ 2017 KL. 21:05

JARLNER  
af redaktør

## Digital gidseltagning eksploderer, og sundhedsvæsenet er et lukrativt mål

MEST LÆSTE

Nødråb fra apotekere: Bøt kan ikke betale deres med

Psykolog: Den stress, der l lamme os alle, har én årsag ensomhed

Politichef uddelte klynna til udviste mænd på fly fr:

DANSK  
ERHVERV



DANSK  
ERHVERV

**POLITIKEN**

FORBRUG OG LIV > DIGITALT BOLIG SUNDHE MENU

Foto: Sidalt Djarboub/AP

**DIGITAL SIKKERHED**

### Cyberangreb tvinger Renault til at lukke en række fabrikker

Renault rammes af internationalt cyberangreb og går radikalt til værks for at stoppe it-ødelæggelser.

DIGITALT 13. MAJ 2017 KL. 19:55

f t e

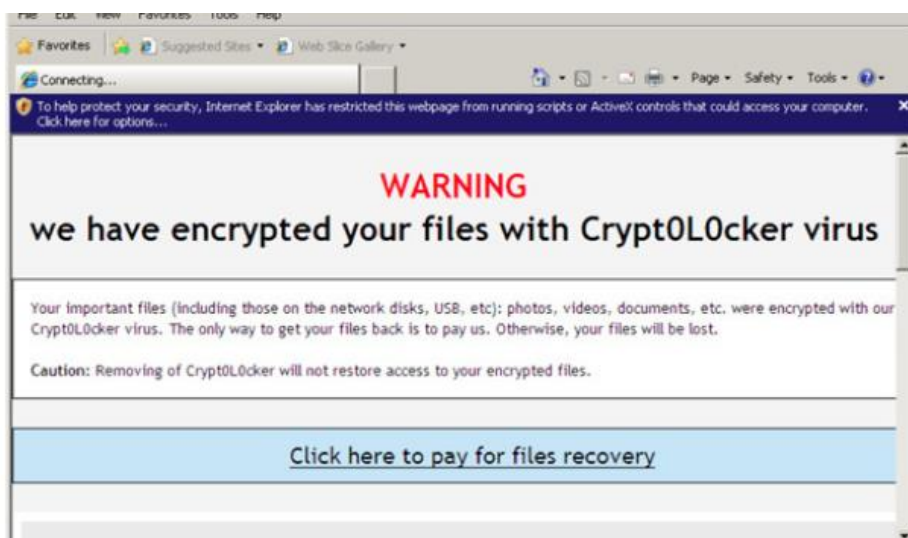

DANSK  
ERHVERV

**67 %**

*mod 22 % i 2015 har været udsat for afpresning (fx ransomware) inden for de sidste 12 måneder.*

**69 %**

*har været udsat for cyberangreb inden for det seneste år.*

**77 %**

*vurderer, at de i fremtiden vil være nødt til som min. at ændre forretningsgange og procedurer for at tilpasse sig den kommende EU-persondataforordning.*



DANSK  
ERHVERV



## Danmarks Statistik

24 - It-anvendelse i virksomheder 2016

Figur 22 Andel af virksomheder med øgede investeringer i it-sikkerhed, 2015

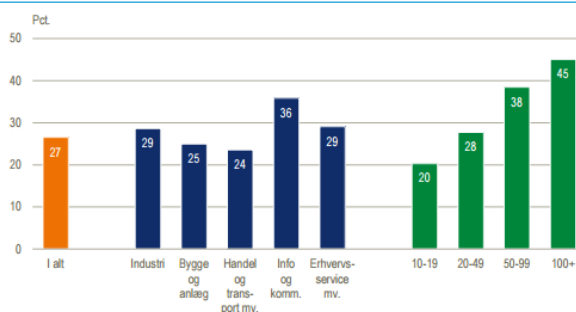

Anm.: Spørgsmålet er stillet i 2016, men refererer til aktiviteter i kalenderåret 2015 sammenholdt med året før det.

<http://www.dst.dk/Site/Dst/Udgivelser/GetPubFile.aspx?id=20741&sid=itvirk2016>

DANSK ERHVERV

"PwC's CXO Survey i år viser, at hele 57 % af erhvervslederne er bekymrede for it-sikkerhed. Det placerer it-sikkerhed som den største bekymring blandt de danske topledere, mens vanskeligheder ved at rekruttere kvalificeret arbejdskraft (56 %) ligger på en anden plads. Samtidig viser undersøgelsen, at det nu får flere til at satse på it-sikkerhed som et af deres primære investeringsområder: Andelen er steget 13 procentpoint til 30 % i 2017 (mod 17 % i 2016). Heraf forventer over en fjerdedel desuden at investere over 10 % mere i området, sammenlignet med sidste år.

Virksomhedernes investeringsfokus i det kommende år

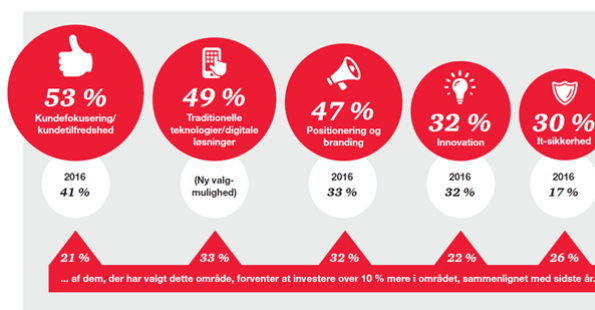

<https://www.pwc.dk/da/presse/meddelelser/2017/virkso mhederne-skruer-op-for-deres-investeringer-i-it-sikkerhed.html>

DANSK ERHVERV

**Styrk den national strategi for cybersikkerhed**

**Dansk Erhverv foreslår:**

- Den nationale strategi for cyber- og informationssikkerhed skal omfatte alle myndighedsniveauer
- Folkeoplysningen om it-sikkerhed skal styrkes, f.eks. i uddannelsessystemet
- Der skal vedvarende prioriteres strategiske investeringer i øget it-sikkerhed

**Styrk it-sikkerheden i den offentlige sektor**



**Dansk Erhverv foreslår:**

- KL, Danske Regioner og staten skal i en årlig redegørelse synliggøre deres arbejde med informationssikkerhed, herunder deres implementering af ISO27001.
- Der skal etableres en IT-havarikommission, som gennem uvildige undersøgelser skal forebygge forsinkelser og nedbrud i større statslige it-projekter og -drift.

**Skab klare regler for beskyttelse af persondata**

**Dansk Erhverv foreslår:**

- Reglerne for persondata skal harmoniseres i EU – ingen kan drage nytte af en dansk overimplementering.
- Der skal udarbejdes konkrete anvisninger i form af best practice-guides m.v. til virksomhederne. Dette skal hjælpe virksomhederne med at give den rigtige information og sikre samtykke, hvor det er nødvendigt. Dette kan f.eks. gøres i regi af PrivacyKompasset, der er forankret i Erhvervsstyrelsen.
- Datatilsynet skal gennemføre en informationskampagne målrettet forbrugerne, så de bliver mere bevidste om deres rettigheder og sættes i stand til bedre at kunne vurdere, hvornår de kan afgive personoplysninger i tillid til, at modtageren behandler dem sikkert og som aftalt.
- Der skal etableres en hotline, hvor virksomheder kan hente råd og vejledning for at blive klar til de nye persondataregler, som gælder fra maj 2018.
- Offentlige myndigheder skal kunne straffes på lige fod med virksomheder ved overtrædelse af de nye persondataregler.



DIGITAL SIKKERHED

## 200.000 computere i 150 lande er ramt: Her er hvad vi ved om hackerangrebet lige nu

### Kina er hårdt ramt af verdensomspændende hackervirus

 **EXPLAINER** Sådan undgår du hackerangreb

**It-folk holder vejret: Får hackerne ram på Danmark i dag?**

**Patrick fik sin operation aflyst: Digital gidseltagning eksploderer, og sundhedsvæsenet er et lukrativt mål** 



## IT-kriminalitet er i kraftig vækst

AF MALTE OXVIG  
Offentliggjort 23.06.17 kl. 06:42

Særligt henover sommeren er danske virksomheder sårbare overfor såkaldt direktørsvindel.



It-kriminalitet vokser meget særligt henover sommeren, og danske virksomheder er ikke gode nok til at dæmme op for det.

Sådan lyder det advarslen Dansk Erhvervs digitaliseringschef i Børsen.

"De (virksomhederne, red.) er pr. definition ikke gode nok til det, eftersom at der er et marked for at være it-kriminel," siger Janus Sandsgaard.

### Seneste Strategi

Alvorligt hul hos KMD  
Borgere kunne snage  
i andre folks lønsedler

Mangler  
virksomheden it-folk  
er det ledelsens skyld

Tidligere SAP-boss i  
ny dansk venturefond  
med fokus på  
digitalisering

It-branchen øger både  
omsætning og ekspor

DANSK  
ERHVERV

DR dk NYHEDER TV RADIO MERE Privatlivspolitik Søg på dr.dk Q

FESTIVALSSOMMER ROSKILDE SE TV JAGTEN PÅ DET PERFEKTE VEJRET 18° CONFEDERATIONEN CUP

SPØRGETILLYNDEN GEDER Frank låner sin feriefærdighed til trængt familie: 5.000 har se... FÅ HELE NYHEDSOVERBLIKKET TV-OVERSIGTEN HØR RADIO

### DMI varsler skybrud i store dele af landet

'Relativt alvorlig vejrmedling', lyder det fra DR's egen meteorolog.

### Cyberangreb lægger Mærsk-havne ned på ubestemt tid: Alt står stille

Mærsk har problemer med håndteringen af containere og har ikke en tidsplan for, hvornår situationen løser sig.

**LES OGSÅ:** Mærsk efter cyberangreb: Vi har inddæmnet problemet

Hackerens e-mail lukket ned: Det er ikke muligt at frikøbe låste computere

It-eksport: Cyberafrejsning ligner et register for hackerens egentlige mål

PHIAKE ÅBNER ORANGE SCENE MED HJERNEEKSPERIMENT

DR P1 P1 MORGEN

### Flere danske byggevirksomheder er ramt af ondsvindt computervirus

Danske bygge-firmaer er nødt til at betjene kunder med telefon og kuglepen.

BRØDRENE DAL

SERIE DE

DANSK  
ERHVERV



Et analytiker i det amerikanske IT-sikkerhedsråd advarer om, som mange vestlige stater er ude af kontrol med, holder øje med u cyberangreb.

DIGITAL SIKKERHED

INTERNATIONALT 29. JUN. 2017 KL. 10.23



JAKOB SORGENFRI KJÆR  
Journalist



## NSA har på ny medansvar for ødelæggende angreb: Erhvervslivet kræver digital våbenkontrol

Et amerikansk designet cybervåben er kommet ud af kontrol og har igen medvirket til et globalt it-angreb. Microsoft og Dansk Erhverv vil have en digital version af Genève-konventionen.

Tirsdag aften blev regeringens nationale operative stab, Nost, samlet. Staben, der blandt andre består af repræsentanter fra Rigspolitiet,

DANSK ERHVERV



Vi ser ustabile lufthavne og mennesker, der ikke kan købe rugbrød og få diesel til deres traktor, fordi NSA har været med til at opfinde et cybervåben, der nu bruges af ukendte gerningsmænd.

Janus Sandsgaard, digitaliseringschef Dansk Erhverv

DANSK ERHVERV

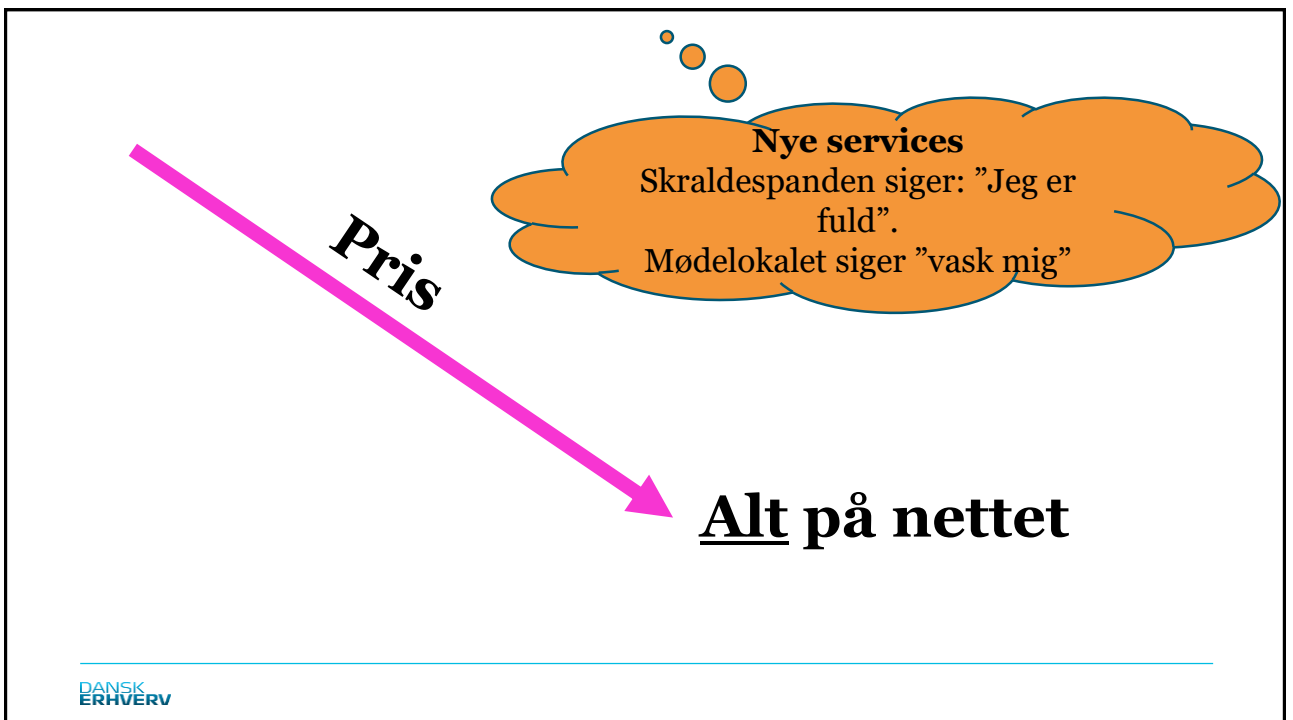

# Hvem sikrer passende kritiske tankegang?

DANSK  
ERHVERV







[Fri Adgang](#) 21. jul. 2015 - kl. 06:43

## Kameraer har hul i sikkerheden: Tusindvis af danskere belures i hjemmet

[View random cameras](#)

**Ekstra  
Bladet**



**Kigger verden med?**

DANSK  
ERHVERV



Roll over image to zoom in

### Crock-Pot SCCPWM600-V2 Wemo Smart Wifi-Enabled Slow Cooker, 6-Quart, Stainless Steel

by Crock-Pot

★★★★☆ 252 customer reviews

| 95 answered questions



List Price: \$149.99

Price: **\$123.99** ✓Prime | Fast, FREE Shipping with Amazon Prime

You Save: \$26.00 (17%)

**Coupon**  Apply \$10.00 coupon Details ▾

**In Stock.**

**Arrives before Christmas.** Choose delivery option in checkout.

DANSK ERHVERV

### What to do with Cayla



#### Play games with Cayla

Play games like noughts and crosses together

OFFLINE



#### Ask Cayla questions

It's amazing what she knows!

ONLINE

DANSK ERHVERV

# We've reached peak IoT. There's now a smart hairbrush

The hairbrush will be on sale in the fall of 2017



By MATT BURGESS  
Wednesday 4 February 2017



If you can build it, it can be connected to the internet it seems. From internet connected fridges to smart toothbrushes, the range of connected products is consistently growing. The latest? A hairbrush that can give you *insights* on how you wash through your hair.

The hairbrush, produced by Withi, unveiled at the Consumer Technology Show, called the *Skræppe Hairbrush* award for wearable products.

WIRED

DANSK ERHVERV

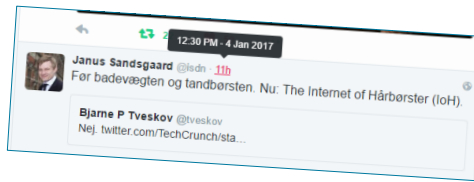

Endomondo  
for hår



Produkt -> service



DANSK ERHVERV



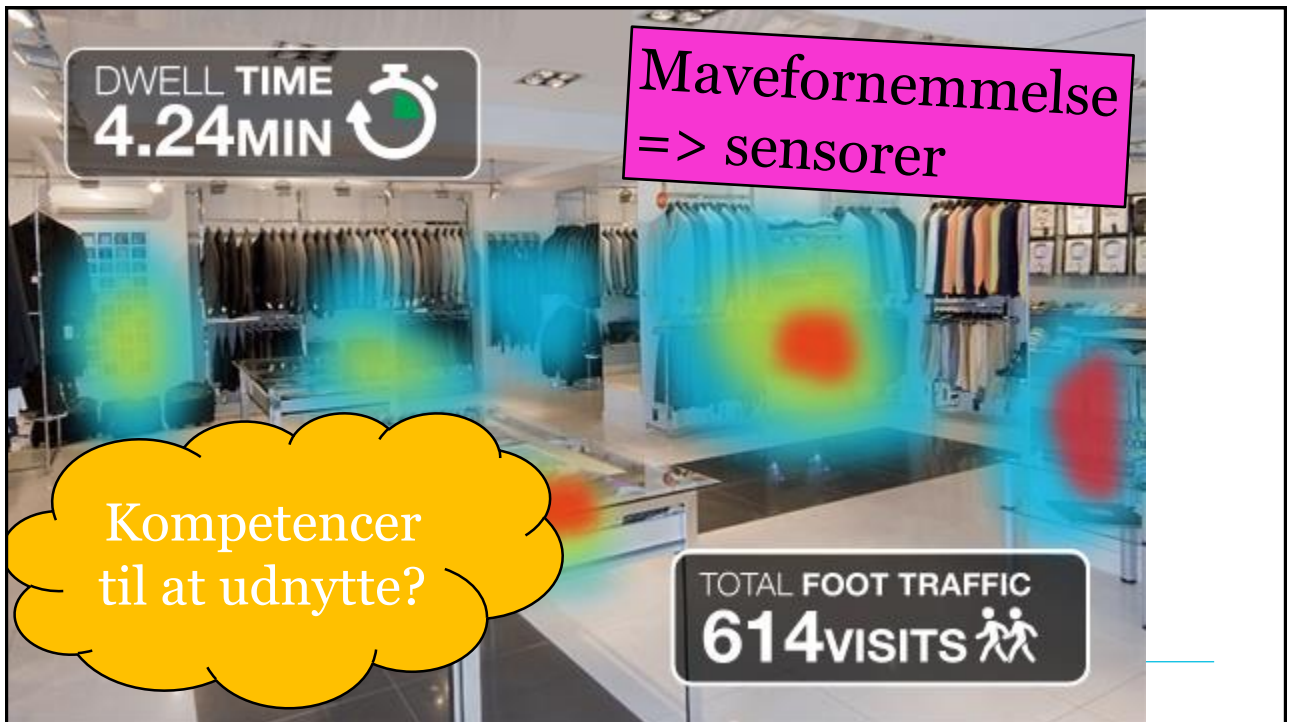



### Ladcykel 4.0

Hvor er cyklen?

Hvor er kunden?

Hvor koldt er fisken?

Hvordan er vejret?

## Robotterne kommer er her!

Er mennesker  
ulækre og  
utilregnelige?

Din næste  
ansatte og  
kollega?



# Burgerrobotten



**WHDT** WORLD TELEVISION SERVICE **FAST FOOD COMPANY DEVELOPS ROBOTS**  
AMANDA GABRIEL REPORTING

# Kæledyret



Boston Dynamics



Boston Dynamics



Boston Dynamics

DANSK ERHVERV





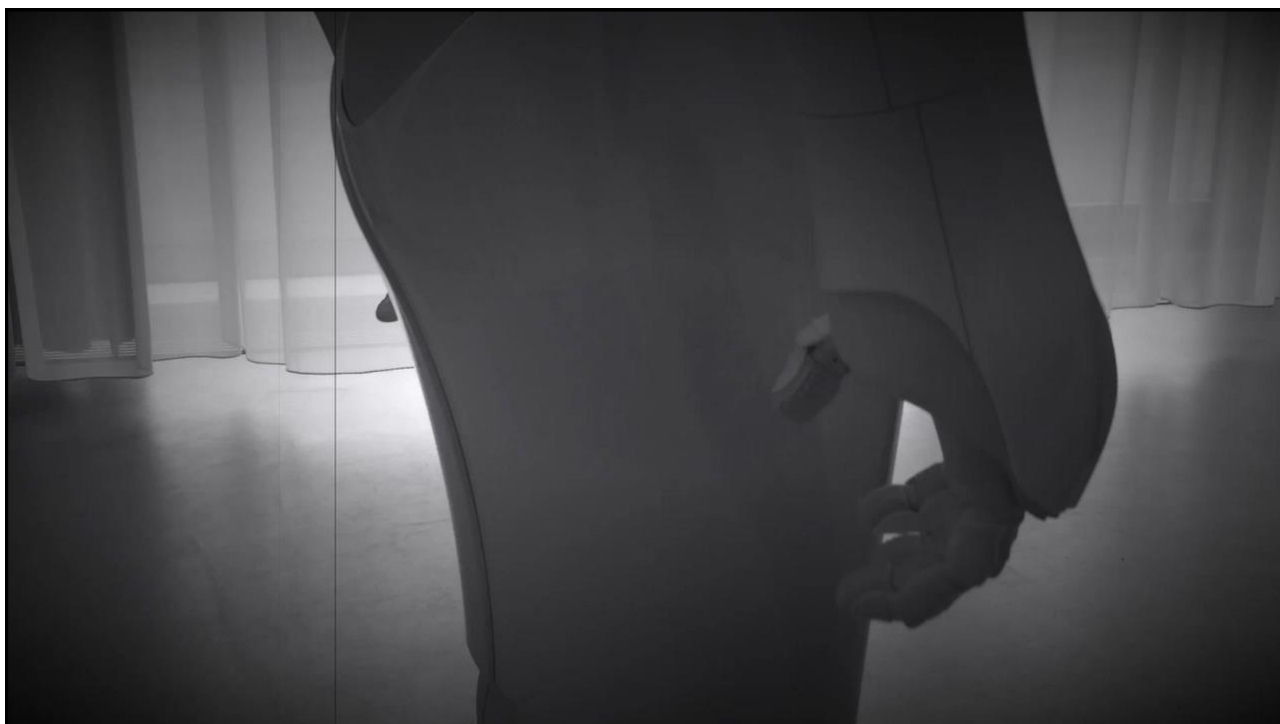

## Baderobot, tak!



**Kilde:** Norstat for Dansk Erhverv marts 2016, n=3025

Forestil dig, at man havde mulighed for at få en robot eller anden maskine til at hjælpe en med forskellige ting, fx gå i bad eller på toilet, som nogle ældre i dag får hjælp af hjemmehjælpere til. **Hvor sandsynligt er det, at du ville være interesseret i at benytte denne mulighed, hvis det var relevant for dig?** (Andel som har svaret ”meget sandsynligt” eller ”overvejende sandsynligt”)

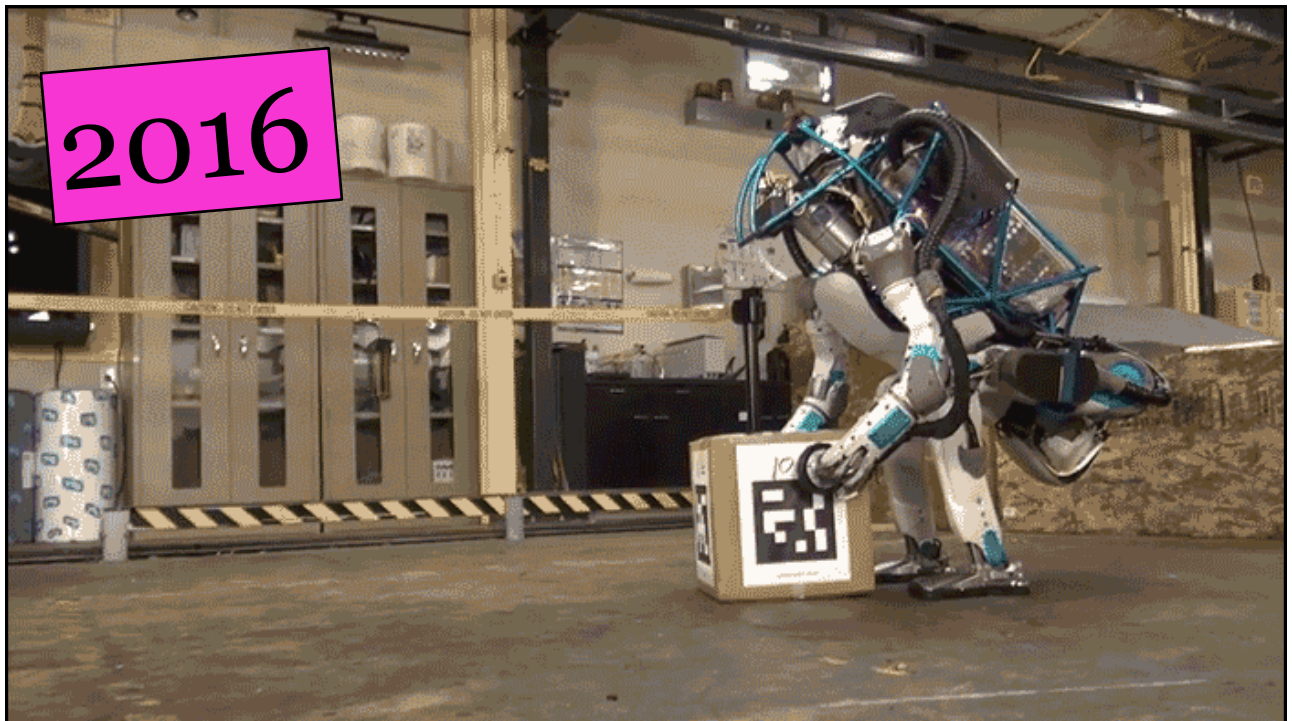
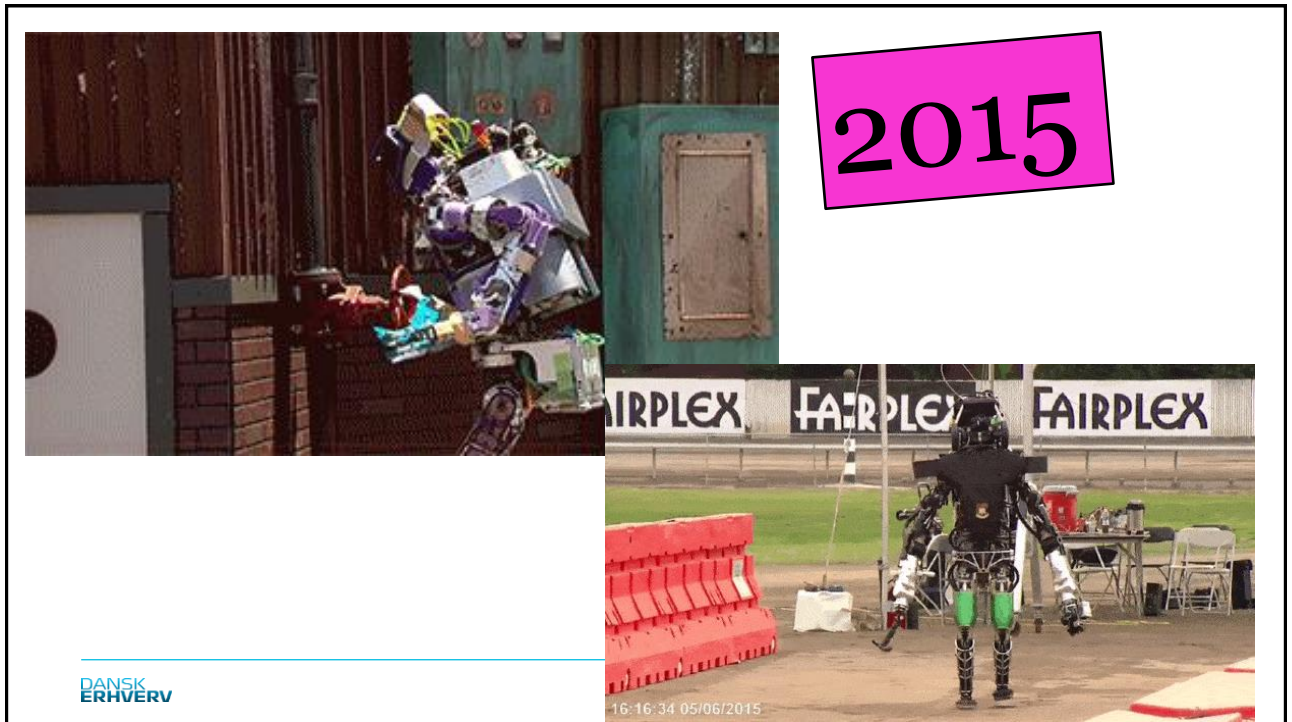





# Kunstig intelligens



DANSK  
ERHVERV



1999



2011

DANSK  
ERHVERV



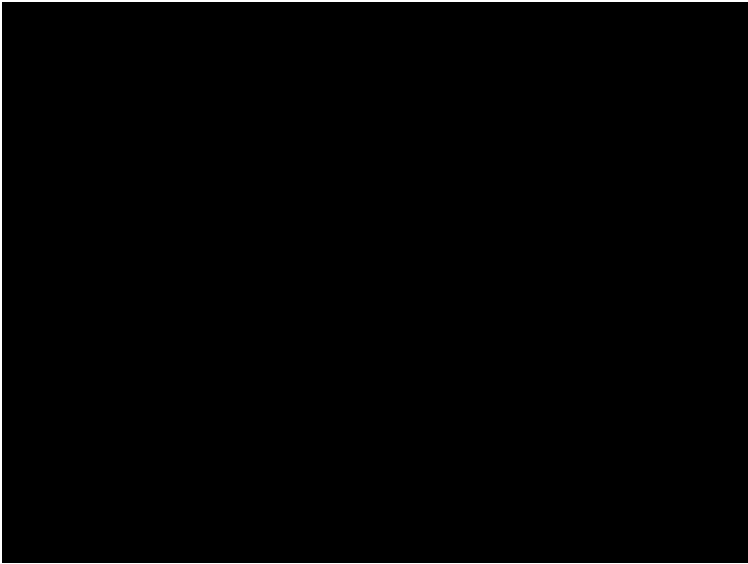

DANSK  
ERHVERV



---

DANSK ERHVERV



---

DANSK ERHVERV



## Google's AI can now lip read better than humans after watching thousands of hours of TV

The AI system annotated TV footage with 46.8 percent accuracy

by James Vincent | @jvincent | Nov 24, 2016, 5:06am EST

f SHARE t TWEET in LINKED IN



### NOW TRENDING



The MotherBox could deliver truly wireless charging, if it actually works



THE VERGE

DANSK ERHVERV

Researchers from Google's AI division DeepMind and the University of Oxford have used

## Google afkoder tale uden lyd

Googles kunstige intelligens-projekt, DeepMind, har taget et stort skridt fremad. Firmaet meddeler, at efter at have gennemset tusindvis af timers tv fra BBC kan DeepMind nu mundaflæse engelsk bedre, end et menneske kan. Ifølge Google rammer en typisk mundaflæser plet med lidt over 12 procents præcision. Deepmind lykkedes det at ramme rigtigt med en korrekthedsrate på over 46 procent. DeepMind er altså næsten fire gange så god til at mundaflæse som et menneske. Udviklingen er sket sammen med University of Oxford, og anvendelsesmulighederne rækker fra tekstning af tv-programmer til brug i efterretningstjenesterne.

morten.bay@pol.dk

DANSK ERHVERV





DANSK  
ERHVERV

## Region Hovedstaden om million-aftale: Kunstig intelligens løser personalemangel

Eksploderende datamængder, personalemangel og skræddersyet kræftbehandlinger. Region Hovedstadens formand Sophie Hæstorp Andersen løfter sløret for indholdet i den nye millionaftale med IBM om kunstig intelligens.

26. juni 2017 kl. 13:01



LARS  
JACOBSEN  
Chefredaktør, Computerworld

TWITTER  
@lars\_jac

Announce:

it-jobbank [Læg din it-stilling på Danmarks førende it-jobportal](#) [Klik her](#)

Da Region Hovedstaden i sidste uge **indgik en million-aftale om kunstig intelligens med IBM**, så handlede det især om udfordringer med at få kvalificeret sundhedspersonale.

Det fortæller regionsrådsformand Sophie Hæstorp Andersen (S) til Computerworld:

"Vi bruger mere og mere billeddiagnostik i sundhedsvæsenet, når vi skal se efter kræftknuder, tumorer, væskeansamlinger eller brud."

Announce:

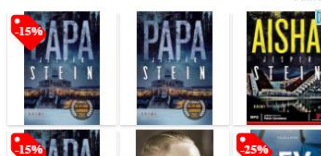

DANSK  
ERHVERV

"Vi bruger mere og mere billeddiagnostik i sundhedsvæsenet, når vi skal se efter kræftknuder, tumorer, væskeansamlinger eller brud."

"Den store udfordring er, at det lægger et pres på antallet af vores radiologer og radiografer. De skal jo se på måske 100 billeder og det gør dem til flaskehalsen når patienter skal udredes eller behandles," forklarer formanden.

*Sophie Hæstorp Andersen*

---

DANSK  
ERHVERV

"Anvendelsen af it rejser samtidigt nogle etiske udfordringer. For hvad hvis systemet begynder at konkludere i en helt anden retning, end hvad der er rigtigt?"

Det er faren ved systemer, som skal blive klogere. Derfor er det vigtigt for mig, at systemerne i første omgang fungerer ved siden af personalet og ikke som erstatning for dem," slutter regionsrådsformanden.

*Sophie Hæstorp Andersen*

---

DANSK  
ERHVERV





DANSK  
ERHVERV

**Dawn Anderson**  
@dawnieando

Follow

Replying to @drjuliashaw @kelvinnewman

Pomeranian or pancake?



Retweets 88 Likes 269

12:14 AM - 13 Jun 2017

8 88 269

DANSK  
ERHVERV

karen zack  
@teenybiscuit

Follow

kitten or ice cream ?



Retweets 1,765 Likes 1,779



DANSK ERHVERV



karen zack @teenybiscuit - 9 Mar 2016  
sheepdog or mop ?

Albums sheepdog or mop Select



43 5.3K 3.9K

DANSK ERHVERV

**Christian Monggaard** @monggaard · Mar 4  
Okay. Lidt crowdsourcing: De sjoveste, mest spændende, skræmmende og banebrydende AI'er på film.  
Translate from Danish  
14 1

**Janus Sandsgaard** @isdn  
@monggaard Joshua  
Translate from Hindi

```
GREETINGS PROFESSOR FALKEN  
HELLO  
A STRANGE GAME.  
THE ONLY WINNING MOVE IS  
NOT TO PLAY.  
HOW ABOUT A NICE GAME OF CHESS?
```

DANSK ERHVERV  
LIKES 2





Nørderne vinder



Men vi har ikke nørder nok!

DANSK ERHVERV



17.000 virksomheder  
100+ brancheforeninger



RÅDGIVNING & VIDENSERVICE



HANDEL



TRANSPORT



OPLEVELSE & VELFÆRD







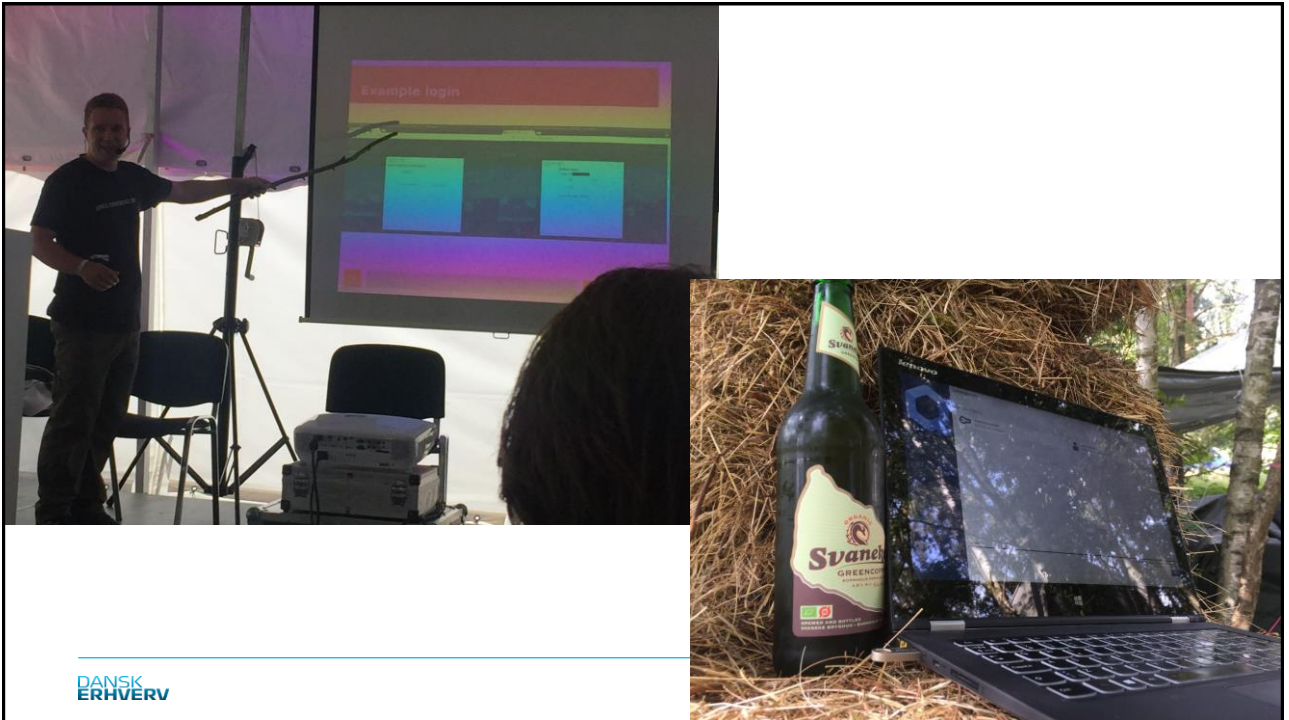

# Ledere og ejere

## Forskydninger i erhvervslivet de senere år. Andel virksomheder, der svarer ja

	Andel
Når du ser tilbage på de seneste år, har det så ændret sig hvem I opfatter som jeres konkurrenter? <sup>i</sup>	51%
Hvis du ser tilbage på de seneste år, har I så oplevet at få nye konkurrenter fra andre brancher, der har bevæget sig ind på jeres område/marked?	45%

**Kilde:** Dansk Erhverv, april 2016. n=511

DANSK  
ERHVERV

## Er du enig eller uenig i følgende udsagn...

	Helt/overvejende enig	Helt/overvejende uenig	Ved ikke
Den teknologiske udvikling betyder at min branche/den type virksomheder mv. jeg har erfaring fra bliver truet, fx af nye typer virksomheder, nye forretningskoncepter, nye handelsmuligheder?	21%	71%	8%
Den teknologiske udvikling betyder at min branche/den type virksomheder mv. jeg har erfaring fra vil opleve vækst og nye muligheder	53%	22%	25%

**Kilde:** Norstat pba. Dansk Erhverv Maj 2016, n= 503, kun personer som er beskæftiget.

DANSK  
ERHVERV

Ansatte

# Hvor er befolkningen? Den Digitale Dansker

(Smuglig)



---

DANSK  
ERHVERV

## Tre tusinde Alt muligt

---

DANSK  
ERHVERV



## Adfærd

### Bruger du

Facebook  
 Snapchat  
 Twitter  
 Grindr  
 Den Blå Avis  
 P-app

### Har du ...

En bærbar computer  
 En tablet (fx iPad)  
 En smartphone  
 Elektronisk nøgle  
 Babyalarm på nettet  
 En robotstøvsuger  
 3D printer  
 En robot-græsslåmaskine  
 En drone  
 Virtual Reality/Augmented  
 Reality udstyr  
 Ingen af disse

DANSK  
ERHVERV

## Holdning

Digitalisering gør mit job og arbejdsliv <u>nemmere/sjovere</u>	79%
Digitalisering gør mit job og arbejdsliv <u>sværere/mindre sjovt</u>	21%

Digitalisering og internettet bringer mennesker <u>tættere sammen</u>	53%
Digitalisering og internettet skaber <u>større afstand</u> mellem mennesker	47%



Digitalisering har gjort det <u>nemmere</u> for mig som borger, når jeg skal have kontakt til det offentlige	77%
Digitalisering har gjort det <u>mere besværligt</u> for mig som borger når jeg skal have kontakt til det offentlige	23%

DANSK  
ERHVERV

Køn  
Alder  
Geografi   
Beskæftigelse  
... og så videre

---

DANSK  
ERHVERV

**"Københavnere  
bruger  
parkerings-apps  
mere end  
nordjyder"**

---

DANSK  
ERHVERV

"De unge kan lide Snapchat"

DANSK  
ERHVERV

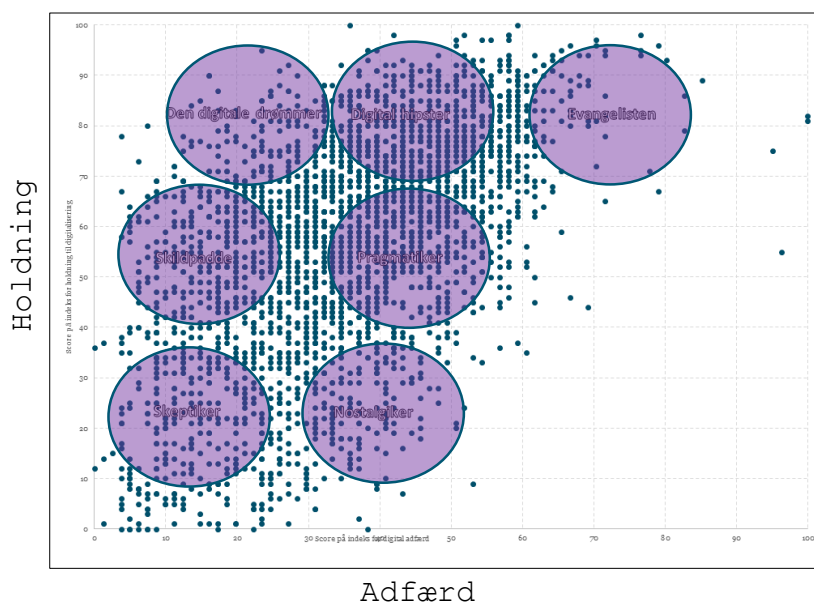

Malthe Mikkel Munkøe



**Titel:** Chefkonsulent  
**Afdeling:** Politisk-Økonomisk  
T. 3374 6510  
M. 9133 5802  
mmm@dansk erhverv.dk

DANSK  
ERHVERV





Skeptikeren  
 Nostalgikeren  
 Skildpadden  
 Drømmeren  
 Pragmatikeren  
 Den digitale fronløber  
 Evangelisten

DANSK  
ERHVERV



# Specialister

## Find din nye kollega og få 10.000 i dusør

I kampen på de gode medarbejdere sælger virksomheder i stigende grad konkurrencedygtige dusører til medarbejdere, der søvner konkurrencedygtige nye arbejdskollega.

**AKKREDITERINGS**  
Foto: Søren Rasmussen

**D**u er måske ikke af den type, der sælger dusører til medarbejdere, men du kan være en af dem, der sælger dusører til medarbejdere, der søger nye arbejdskollega. Det er nemlig en stigende tendens, at virksomheder sælger dusører til medarbejdere, der søger nye arbejdskollega. Det er nemlig en stigende tendens, at virksomheder sælger dusører til medarbejdere, der søger nye arbejdskollega.



**AKKREDITERINGS**  
Foto: Søren Rasmussen

### Lønforhandling: Forbered dig, lav en plan, lær at rage til dig

**F**ør du går i gang med at forhandle om din løn, er det vigtigt at du forbereder dig godt. Det betyder, at du skal gøre dig en grundig undersøgelse af markedet og af dine egne muligheder. Det betyder også, at du skal have en plan for, hvordan du vil handle, hvis du bliver tilbudt en løn, der ikke er helt i overensstemmelse med dine forventninger.

Om dusøren er en flaske håndplukket vin, et kursus i jordmeditation eller en dusør på 10.000 kroner, det afhænger af den enkelte virksomhed  
Janus Sandsgaard, Dansk Erhverv



# Specialister

## Virksomheder: Få 10.000 kroner for at finde din nye kollega

Mangel på specialiserede medarbejdere får flere virksomheder til at udlove dusør til de ansatte.



It-specialister er en mangelvare hos mange danske virksomheder. Derfor kan det svare sig at belønne medarbejdere for at finde nye kollegaer (modelfoto) (Foto: Bernard Bodo © bernardbodo - Fotolia)

**AF Maja Lærke Maach**  
I kampen om de bedste og mest specialiserede medarbejdere ser vi langt flere virksomheder gå alternative veje. Dusører på 10.000, 20.000 og endda en hel månedsløn bliver udlovet til de medarbejdere, der skaffer nye folk til firmaet. Det skriver Berlingske.



/ritzau/

Dansk Erhverv - Auto

**Find din nye kollega og få 10.000 i dusør**

Ritzaus Bureau, 18. juni 2017, Politiken..., 561 ord, ldr64d3501.

I jagten på de gode hoveder udlover virksomheder i stigende grad findeløn og dusører til medarbejdere for at finde nye kolleger.

Tophistorie fra Politiken distribueret af Ritzaus.

INFO: Anvendelse af Ritzaus Tophistorietjeneste forudsætter accept af vilkårene i bunden.

# Specialister

“

## Alle kneb gælder i krig, kærlighed og rekruttering

Janus Sandsgaard, Dansk Erhverv

DANSK  
ERHVERV

**Berlingske**

mandag 13.07.2017 | 3. udgave | Nr. 30.001 | Uge 28 | Nr. 184

**I Gentofte forventes du at være succesfuld**

**Tjen 10.000 kr. på at skaffe en ny kollega**

For at få fat i de bedste og højest kvalificerede medarbejdere betaler flere danske virksomheder deres ansatte en dusør, hvis de tipper ledelsen om en kandidat, der ender med at blive ansat.

BUSINESS\_04

**SOMMERTILBUD**

LISE NU KAN DU NEWS LEVERET FREDAG I 1,95 kr. KUN 49

**Berlingske Business**

Hacker

**Tredje generation har sat nyt tempo i vildt voksende familievirksomhed**

**Firmaer udlover dusør for den rigtige medarbejder**

Kamp mod flaskeløbere på arbejdsmarkedet og jagten på specialister og højtuddannede medarbejdere tager nu en ny drejning: Stadig flere virksomheder udbetaler bonus til deres ansatte, hvis de hjælper med at finde den helt rigtige nye kollega.

**Berlingske Businesskvinder**

Stærkere du er netværk, stærkere bliver din virksomhed. Sådan kan du gøre det bedre. (Elevations)

# Specialister

DANSK  
ERHVERV



# Søges: Nye kolleger Haves: Pæn dusør

**Kampen for at få den bedste og specialiserede arbejdskraft bliver stadig hårdere. Flere virksomheder er begyndt at udbetale en kontantbonus, hvis en medarbejder hjælper med at finde en ny kollega.**

Det er en hård kamp om den bedste arbejdskraft, som de fleste virksomheder kender til. Og det er en kamp, som bliver hårdere og hårdere. For virksomhederne er det svært at finde den rette medarbejder til den rette stilling. Derfor er mange virksomheder begyndt at udbetale en kontantbonus, hvis en medarbejder hjælper med at finde en ny kollega. Det er en god idé, fordi det kan være svært at finde den rette medarbejder til den rette stilling. Derfor er mange virksomheder begyndt at udbetale en kontantbonus, hvis en medarbejder hjælper med at finde en ny kollega. Det er en god idé, fordi det kan være svært at finde den rette medarbejder til den rette stilling.

**Vikan godt slå en stilling op, men det er ikke sikkert, at der kommer nogen ansøgninger.**

Søren Billekrog, chef for rekrytering og talentudvikling, KMD



**Vikan mærke, at ledigheden er meget lav.**

Pierre Berkman, HR-direktør i GN Store Nord

**»Virksomhederne bliver mere og mere værdier i står for, siger en ekspert.**

Alle kneb gælder

Kampen om de bedste specialister ligger i direkte forlængelse af det seneste topløberpanel fra Berlingske Business, der blev bragt tilbage midt i juni. I topløberpanelet svarede 14 procent af topløberne, at de har sagt nej til offer på grund af mangel på medarbejdere. Det fremgår ikke af undersøgelsen, hvilke medarbejdere der er tale om, men det er sandsynligvis de højt uddannede.

Janus Sandgaard er fagchef for IT og digitalisering hos Dansk Erhverv. Han kan i høj grad bekræfte, at dusur eller bonus er blevet et meget brugt redskab, når det gælder om at finde nye IT-specialister. Bonusen ligner typisk fra 5.000 kr. og op til en månedsløn.

**Vikan godt slå en stilling op, men det er ikke sikkert, at der kommer nogen ansøgninger.**

Søren Billekrog, chef for rekrytering og talentudvikling, KMD



**Vikan mærke, at ledigheden er meget lav.**

Pierre Berkman, HR-direktør i GN Store Nord

fastholde de rigtige medarbejdere. Sandgaard, der erkendt som en af de bedste virksomheder er, at kampen om de bedste medarbejdere sætter sig i en højere løn. Derfor er mange virksomheder andre veje.

»Det kan være den mindre opstarts virksomhed, der ikke kan matche de helt høje lønninger og i stedet sætter på at være familievenlig eller lokker med den gode beliggenhed på Christianshavn, hvor fyraftensløsen kan rydes med sol over kanalen,« siger Janus Sandgaard.

William Demant, der ligeledes er en stor har reaarparvirksomhed, flyttede i 2016 sin forsknings- og udviklingsaktiviteter fra Schweiz til Danmark.

Virksomheden manglede knap 50 ingeniører i den sammenhæng og udlovede 10.000 kr i bonus for at skaffe en ny ingeniør. Den omstilling er sidenhen blevet gjort permanent bredt ud til alle stillinger.

# Kompetencer bredt

## DANSK ERHVERVS PERSPEKTIV ANALYSE, ØKONOMI OG BAGGRUND

### Digitalt nødråb: vores uddannelser klæder os ikke godt nok på

AF CHEFKONSULENT MALTHE MUNKOGE OG ANALYSEMEDARBEJDER RASJUS SAND

**RESUMÉ**

Digitaliseringen påvirker samfundet og ikke mindst arbejdspladser, krav og forventninger i arbejdslivet. Danske virksomheder har brug for medarbejdere som forstår og kan agere i en digital sammenhæng. Desværre er der en stor og voksende mangel på både IT-specialisterne såvel som andre medarbejdergrupper, der har en digital forståelse uden at være egentlig it-arbejdskraft. Et centralt problem er, at uddannelsessystemet slet ikke i tilstrækkelig omfang er fulgt med tiden og ikke giver de unge de digitale kompetencer, som efterspørges i arbejdslivet. Tværtimod viser denne analyse blandt andet, at:

Rigtig mange danskere er ikke blevet klædt godt nok på af deres uddannelse til arbejdsmarkedets forventninger om digitale kompetencer

- Hver tredje dansker mener ikke, at deres uddannelse har klædt dem godt nok på med digitale færdigheder til arbejdsmarkedet, og samme andel føler det vil blive et problem at de mangler IT-kompetencer, hvis de skal søge et job inden for deres arbejdsområde.
- Disse konklusioner går igen, hvis man alene ser på de relativt nyuddannede/de unge. Det understreger at uddannelsessystemet ikke er godt nok tilpasset til de digitale behov på arbejdsmarkedet.
- Hver tiende beskæftigede vurderer, de har brug for stærkere digitale kompetencer for at kunne løse deres arbejdsopgaver ordentligt. Det er klart at denne kompetencemangel svækker produktivitet og vækstmuligheder i erhvervslivet.





Figur 1

Når du ser samlet på din uddannelse generelt, vil du så sige, at du alt i alt blev klædt godt nok på med digitale færdigheder mv. til arbejdsmarkedet?

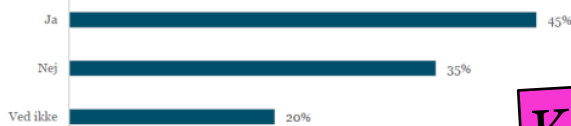

Kilde: Norstat for Dansk Erhverv, marts 2017, n=3.018

Kompetencer bredt

Hver tredje dansker mener ikke, at deres uddannelse har klædt dem godt nok på med digitale færdigheder til arbejdsmarkedet.

Danske virksomheder har brug for medarbejdere, som forstår og kan agere i en digital sammenhæng. Et centralt problem er, at uddannelsessystemet slet ikke i tilstrækkelig omfang er fulgt med tiden og ikke giver de unge de digitale kompetencer, som efterspørges i arbejdslivet. Tværtimod, viser denne analyse blandt andet, at:

- Hver tredje dansker mener ikke, at deres uddannelse har klædt dem godt nok på med digitale færdigheder til arbejdsmarkedet, og samme andel føler det vil blive et problem at de mangler it-kompetencer, hvis de skal søge et job inden for deres arbejdsområde.
- Disse konklusioner går igen, hvis man alene ser på de relativt nyuddannede/de unge. Det understreger, at uddannelsessystemet ikke er godt nok tilpasset til de digitale behov på arbejdsmarkedet.
- Hver tiende beskæftigede vurderer, de har brug for stærkere digitale kompetencer for at kunne løse deres arbejdsopgaver ordentligt. Det er klart, at denne kompetencemangel svækker produktivitet og vækstmuligheder i erhvervslivet.



### Hver tredje føler sig dårligt uddannet på it-fronten

**Undersøgelse for arbejdsmarkedet af de unge hos Dansk Erhverv. Der er brug for et generelt uddannelsessystem.**

IT-uddannelsen har igennem længere tid stået som et af de mest populære på universiteterne i Danmark. Men nyere undersøgelser viser, at mange af de nyuddannede føler sig dårligt klædt på til arbejdsmarkedet. Det er især på den digitale front, at der er problemer. En undersøgelse for Dansk Erhverv viser, at hver tredje dansker mener, at deres uddannelse generelt ikke har klædt dem godt nok på med digitale færdigheder mv. til arbejdsmarkedet.

Det er især blandt de unge, at denne tendens ses. For eksempel mener 45 procent af de 18-årige, at deres uddannelse har klædt dem godt nok på med digitale færdigheder mv. til arbejdsmarkedet. Det svarer til 35 procent af de 25-årige og 20 procent af de 30-årige.

Det betyder, at der er et stort behov for at styrke den digitale kompetenceudvikling i uddannelsessystemet. Det er især blandt de unge, at der er et stort behov for at styrke den digitale kompetenceudvikling i uddannelsessystemet.



Kompetencer bredt



### 4 INDBLIK

## Hver tredje føler sig for dårligt uddannet til it

**IT-KUNDSKAB:** Undersøgelse får afsløret, at hver tredje dansker mener, at deres uddannelse har klædt dem godt nok på med digitale færdigheder mv. til arbejdsmarkedet.

**DANSK ERHVERV:** En undersøgelse for Dansk Erhverv viser, at hver tredje dansker mener, at deres uddannelse har klædt dem godt nok på med digitale færdigheder mv. til arbejdsmarkedet.

**Digital viden**

En undersøgelse for Dansk Erhverv viser, at hver tredje dansker mener, at deres uddannelse har klædt dem godt nok på med digitale færdigheder mv. til arbejdsmarkedet.

Det betyder, at der er et stort behov for at styrke den digitale kompetenceudvikling i uddannelsessystemet. Det er især blandt de unge, at der er et stort behov for at styrke den digitale kompetenceudvikling i uddannelsessystemet.

**TIRSDAG**

Lemvig  
Folkebladet

fyens.dk

**BØRSEN.**

(Og en hel del flere)



DANSK  
ERHVERV

”

**Vi har haft et billede af den unge generation som såkaldt digitalt indfødte. Men bare fordi man har en masse godt elektronisk legetøj, bliver man ikke god til at bruge regneark**

*Janus Sandsgaard, Dansk Erhverv*

**Helsingør Dagblad**

DANSK  
ERHVERV

“ - Bare fordi man har en masse godt elektronisk legetøj, bliver man ikke god til at bruge regneark. Derfor er digitalt indfødte et djævelsk begreb og en farlig myte.

**fyens.dk**  
 Fyens Stiftstidende • Fyens Avis A/S

Les dagens avis online  
 Fyens Stiftstidende

Forside Oense Faaborg-Midtyn Assens Nyborg Kerteminde Nordlyn Middelfart Sydlyn

Fyens.dk » Efter  
 Øh ... it?: Hver tredje føler s uddannet



Mere end hver tredje på arbejdspladsen føler sig ikke klædt på til at håndtere de it-krav, deres chef eller arbejdsplads stiller.

11. juli 2017 kl. 05:30 | Opdateret kl. 05:32

Undersejelse får alarmklokkerne til at ringe hos Dansk Erhverv. Der er brug for et generelt uddannelsesløft af danskerne - og det gælder også den yngre del af befolkningen.

Frhvervslivet har innannam lønnæra tid

DANSK ERHVERV

Politik

Janus Sandsgaard @isdn · Nov 23  
 View translation

Seks it-ordførere på stribe hos @DanskErhverv. Alle bakker op om Digital Politik #dkpol cc: @CSC\_Nordics @ITBranchen @renegadedreng



9 28

## VI VIL FREMME NYTÆNKNING I VÆKST OG ARBEJDSPLADSER



Vi vil frisætte nye idéer, som kan føre til banebrydende opfindelser til gavn for os alle. Vi skal have virksomheder, der investerer i forskning og innovation, og som er i front med digitalisering og automatisering. Det kræver investeringer og kvalificerede medarbejdere. Danmark skal bevare en førerposition i en verden, som bliver stadig mindre.

# OBS

## VI VIL SØRGE FOR, AT ALLE FÅR GAVN AF GLOBALISERINGEN



Globaliseringen har gjort Danmark rigere, mere vidende og forstærket vores udsyn. Men nogle mennesker er pressede af større krav til uddannelse, digitaliseringen og konkurrence fra udenlandsk arbejdskraft. De risikerer at tabe på globaliseringen. Derfor vil vi i et partnerskab med blandt andet erhvervsliv og fagforeninger ruste dem bedre.



REGERINGEN LARS LØKKE RASMUSSEN III  
Erhvervsminister Brian Mikkelsen

DANSK  
ERHVERV

Erhvervsministeriet  
@Erhvervs\_min

Follow

Digitalisering bliver min toprioritet i 2017 siger  
@BrianMikkelsenC v ITBs nytårskur v  
@DanskErhverv #Dkbiz #digi

Translate from Danish



RETWEETS 22

LIKES 51



3:59 PM - 4 Jan 2017



# OBS



Jan Horsager  
@JanHorsager

Følg

Godt man ikke havde en gammel hat på  
højkant. For vi har jo fået et  
digitaliseringsminister [version2.dk/artikel/digita...](http://version2.dk/artikel/digita...)  
... #digdk #dkbiz #dkpol

Jan Horsager @JanHorsager

Helt enig; men tvivler på at der kan komme til at ligge et skarpt og klart ressort til en digitaliseringsminister nu #digdk #dkpol #dkbiz twitter.com/isdn/status/80...



Foto: Les Kaner

REGERINGEN LARS LØKKE RASMUSSEN III

Minister for offentlig innovation  
Sophie Løhde

DANSK  
ERHVERV

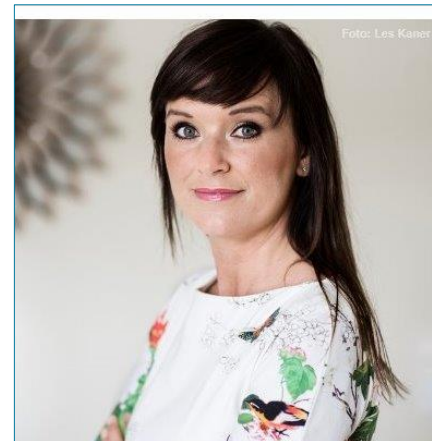





DANSK  
ERHVERV

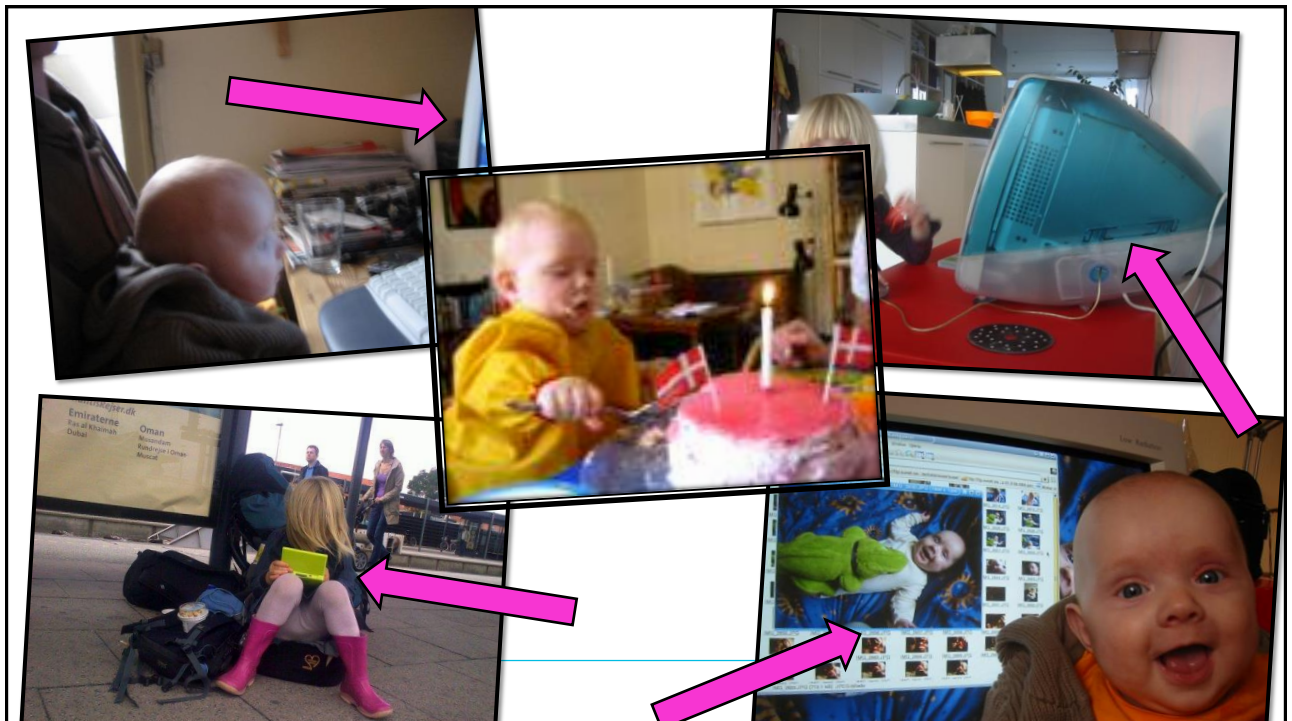

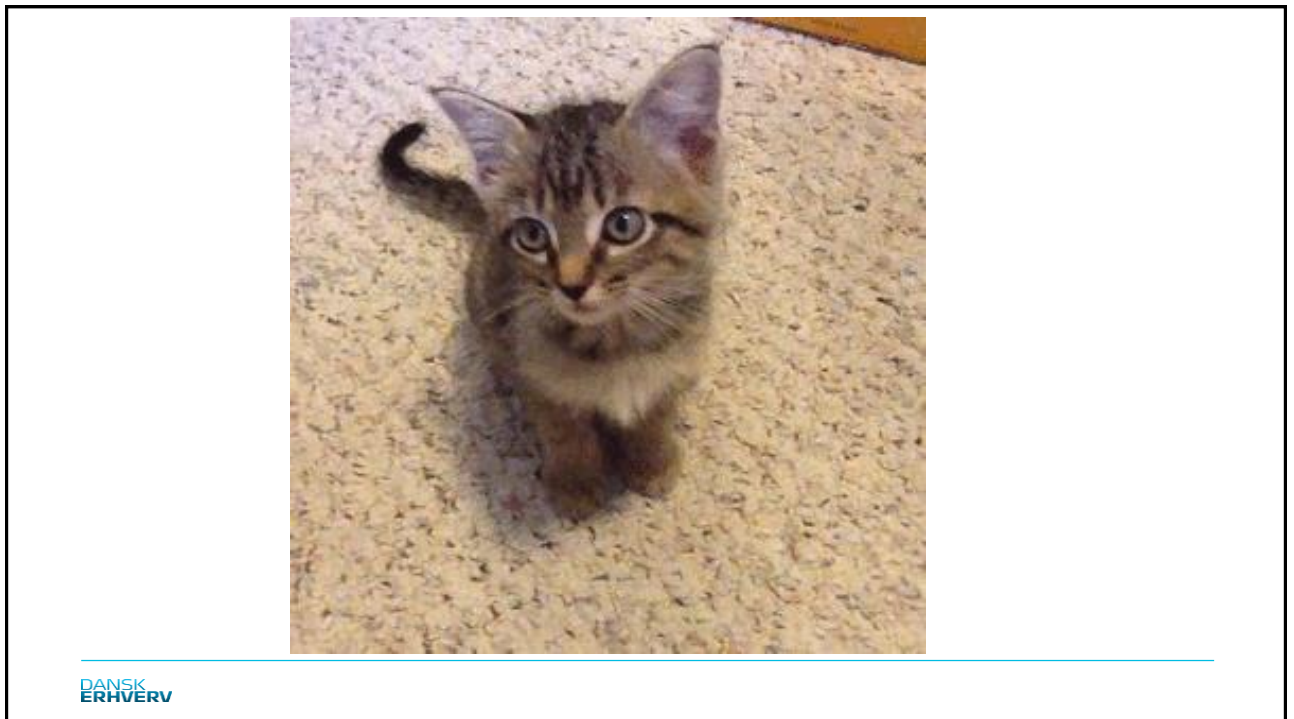
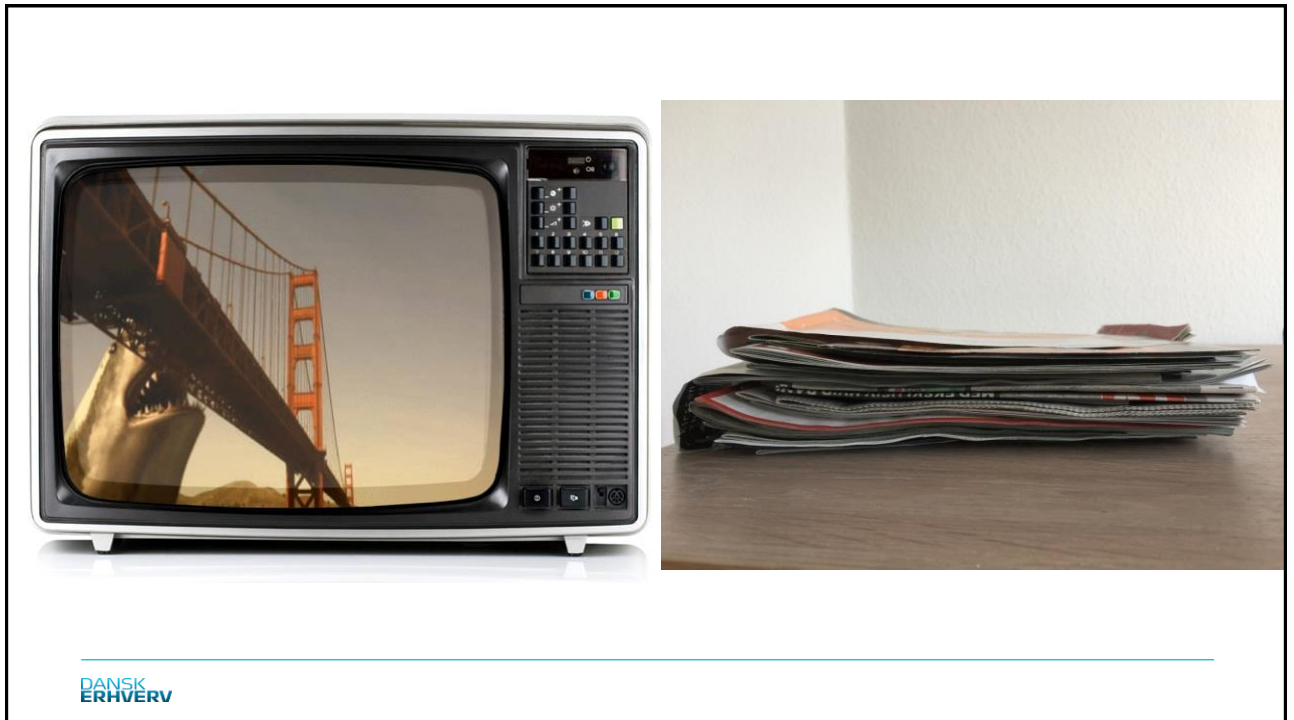

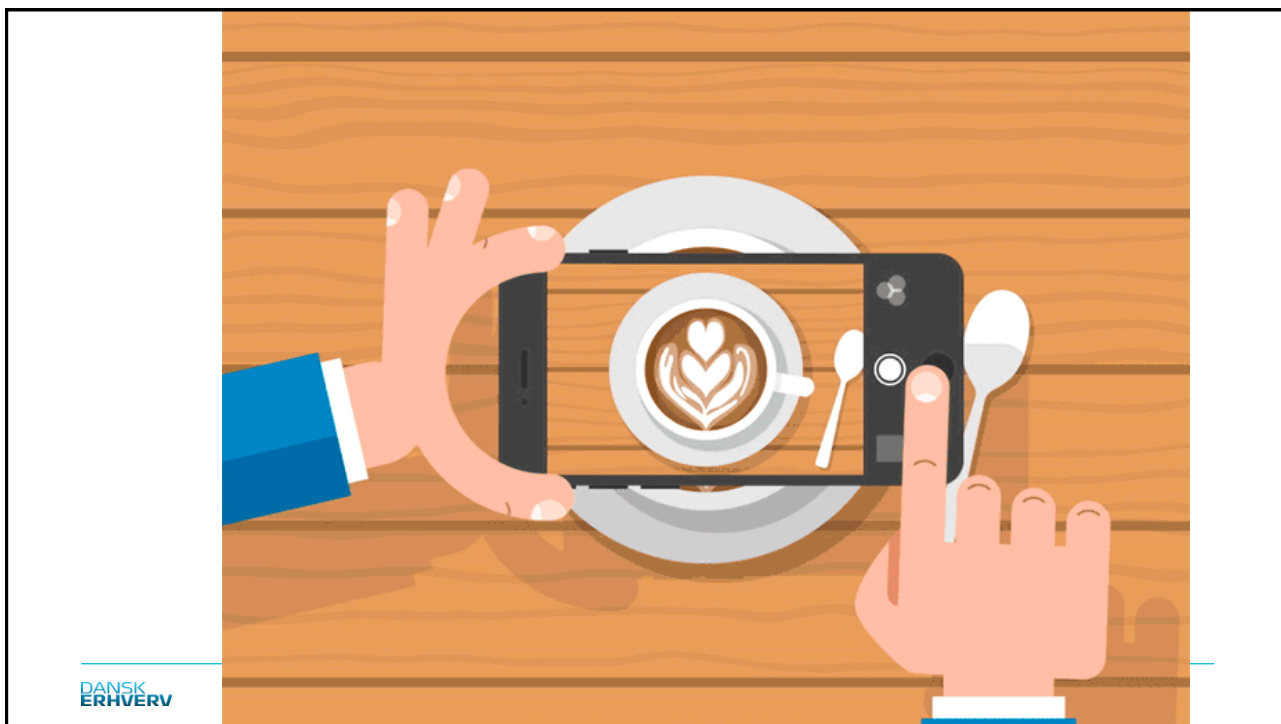





**EUROMAN**

EUROMAN / KARRIERE / KARL FAURHOLT HAR SKABT |



**Sneakers Karl Kicks**

**Karl Faurholt har skabt en forretning ud af at male og klippe i designer-sneakers**

Frederik Alexander Vording | 27. september 2016

Pas på! ;-)

# KARLSKICKS



**"STICKER BOMB" AIR FORCE 1**

1.699,00 kr

SIZE: 36 ANTAL: 1

TILFØJ TIL KURV

## Internet er fedt, men vi gider ikke lære noget

Hvor interesseret er du i at lære eller udvikle de følgende teknologi-relaterede kompetencer (andel som svarer meget / temmelig interesseret):

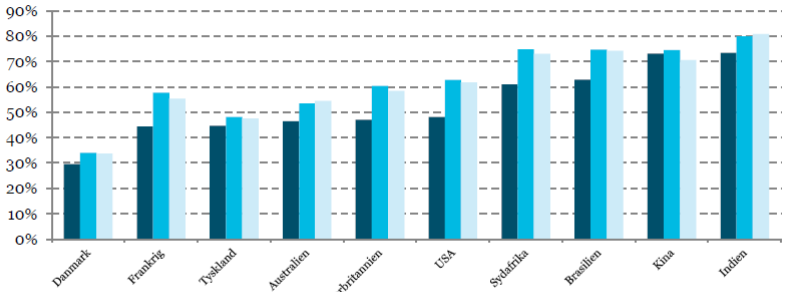

Land	Big data/dataanalyse	Hvordan man bygger en mobiltelefon-app	Hvordan man programmerer computer-software/hvordan man koder
Danmark	30%	35%	35%
Frankrig	45%	55%	55%
Tyskland	45%	45%	45%
Australien	45%	55%	55%
Storbritannien	45%	60%	60%
USA	45%	65%	65%
Sydkorea	60%	75%	75%
Brazilien	60%	75%	75%
Kina	75%	75%	75%
Indien	75%	80%	80%

Kilde: Norstat for Dansk Erhverv 2016, n=408, sml. med Infosys 2016. Unge i alderen 16-25 år

Morgendagens vindere er i stigende grad de virksomheder og nationer, der formår at udnytte de digitale muligheder. Imidlertid står vi som samfund over for et afgørende skisma: Selvom danskerne som folkefærd er meget digitale, og fx gerne surfer og handler på nettet, er stadig behov for justeringer. Eksempelvis er interessen for at tilegne sig digitale kompetencer blandt de danske unge væsentligt mindre end deres jævnaldrende i Europa, USA og i BRIK-landene.

**Malthe Mikkel Munkøe**



**Titel:** Chefkonsulent  
**Afdeling:** Politisk-Økonomisk  
 T. 3374 6510  
 M. 9133 5802  
 mmm@danskerhverv.dk

## Dansk erhverv: Risiko for digitalt b-hold

Dansk Erhverv har kortlagt de digitale danskere, og udviklet et digitaliseringsindeks. Generelt er danskerne begejstrede for digitalisering, men der er iøjnefaldende regionale forskelle. Det er afgørende, at vi undgår et digitalt A-og B-hold, mener Dansk Erhverv.

Danmark er gennem de seneste år blevet kåret til at være et af de mest digitale lande i verden. Men en ting er hvordan landet ligger som helhed. Noget andet er at sikre, at hele landet er med, og at der ikke efterlades et digital B-hold. Det er der en risiko for, mener Dansk Erhverv, som har undersøgt, hvor i landet digitaliseringen slår mest igennem. På den baggrund kan man konkludere at:

DANSK  
ERHVERV



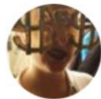

**FrkHartmann**

@FrkHartmann

## Fremtidsoptimisme

Der er nu så mange kvindelige studerende på ITU at der jævnligt er kø til dametoiletet. It's a motherfucking win in my book.

🌐 Translate from Danish

10:51 AM - 26 Sep 2017

18 Retweets 96 Likes



2



18



96



**CODING**  
<CLASS>

Konkret konkret konkret



GlobalConnect

Microsoft



HITACHI  
Inspire the Next

KMD  
IT MED INDSIGT



ATEA

Jobindex



DANSK  
ERHVERV

5. klasser

15 klasseforløb

København og Vejle

DANSK  
ERHVERV



"Hvordan hacker  
man skolens  
intranet, Far?"

---

DANSK  
ERHVERV

"Hvordan kan man bruge  
teknologi til at skaffe  
rent drikkevand til  
hele Afrika?"

---

DANSK  
ERHVERV

# DANSK ERHVERV DIGITAL-NYHEDSBREV

# Reklame



## Alle virksomheder er digitale virksomheder



Alle virksomheder er digitale, uanset størrelse, brancher eller geografisk placering.

Bredbånd er kritisk infrastruktur, og vejen til landings - og der er brug for en langsigtet plan for sikkerheden. Det skal derfor både ses fra bredbåndminister Lars Chr. Lilleholt, der i dag tager fat på et nyt udsagn, det er også en minister giver den udsagn om 1999, hvor vejen på alle sider til sikkerheden ud.

### Se mere om konferencen om fremtidens telepolitik

IT-sikkerhed er svært at få ramt om for hver små og mellemstore virksomheder. Der er hjælp af hjælp med et nyt sikkerhedsplan fra Erhvervsminister og inden for digital sikkerhed. Det er gratis og anvendt at bruge, og bygger på IT-strategien arbejder.

### www.sikkerhedstjekket.dk

IT-Branchen har startet tjekket din virksomheds IT-sikkerhed. Dansk Erhverv støtter på digitalisering mellem virksomheder og det offentlige. Vi har været på dig, hvis du stader på ting, der ikke spiller praktisk, og hvor reglerne kan forsvulke. Vi vil på bringe det til regeringens via Virksomhedsforum, der i de kommende måneder har et særligt digitalt fokus.

For tiden vil ikke stille. Det skulle da lige være under Dansk Erhvervs #mannedu challenge. Den digitale verden kaldes derud. Janus Sandgaard Fagleder for IT og digitalisering, Dansk Erhverv



## Regeringsgrundlag med digitale visioner

Dansk Erhverv har gennem det sidste års tid intensiveret vores fokus på den digitale omstilling, bl.a. senest med et ønske om en digitaliseringsstrategi.

Det er derfor en fornøjelse at læse regeringsgrundlaget. Vi har nemlig fået en minister for offentlig innovation, hvor digitalisering bliver et afgørende vækst. Ved kongelig resolution får Sophie Løhde modernisering, samt ressourceansvare for sagen vedrørende digitaliseringsstyrelsen, inklusive Kompetencecenteret og Center for Offentlig Innovation, Digitaliseringsstyrelsen, Statens IT og Støttestyrelsen.

Det bliver et ministerium under det skatteministerium, hvilket sikrer omkostningerne. Men ministeren skal også skabe offentlig debat og 'prøve' de andre ministerier til at fremme innovation og digitalisering af stat og samfund. Det handler med at fremme overførelse af bærere for brug af offentlige data, så vi kan gøre nye indsigter i de bogstaver adfærdsmønstre og effektivisere den offentlige sektor.

De Dansk Erhverv forberede lagde har til en høring for folketingets IT-ordførere om Big Data og Privacy kom det frem, at de end ikke havde faciliteterne til at holde en høring på Christiansborg, IT sætte digitalisering af både det offentlige og samfund i et bredere perspektiv.

Det nye 'Disruptional' er også et spændende initiativ. Den digitale transformation vender op og ned på samfundet, herunder også arbejdsmarkedet i takt med at selvklarende biler og kunstig intelligens bliver virkelighed.

Nu er det op til den nye vinkelregering at handle. Bredbåndminister Lars Chr. Lilleholt tog for eksempel på arbejdet for en bedre digital infrastruktur, da han i sidste uge startede arbejdet for et nyt digitalt tidsalder.

Men afgørende bliver det nu, hvilke partier der vil være med til at føre Danmark ind i den digitale tidsalder.

Dansk Erhvervs kommentarer til de digitale områder kan du læse i detaljer her.

Mette Fejer  
Markeddirektør  
Dansk Erhverv



## Digitale julegaver med sløjfer af bredbånd

Godt nytår! Vi kan se tilbage på et 2006 som et godt år for omstillingen til et mere digitalt Danmark. Spørgsmålet fra Erhvervsministeren er, om det blev op- og nedslået digitalt Danmark. Spørgsmålet fra Erhvervsministeren er, om det blev op- og nedslået digitalt Danmark. Spørgsmålet fra Erhvervsministeren er, om det blev op- og nedslået digitalt Danmark. Spørgsmålet fra Erhvervsministeren er, om det blev op- og nedslået digitalt Danmark.

Hvis Dansk Erhverv fik et udvalgt af et udvalg om IT-branchens placering af datacentre i den nye og gamle land. Og fra Christiansborg kan det se ud som om, at det bliver et år for en minister for offentlig innovation, som ikke mindst betyder offentlig digitalisering.

Dansk Erhverv ønsker på for at fremme omstillingen. Det nye grundlov i materialet, da vi holder brede i den digitale transformations tæppe. Vores det offentliggjorte konference om digitaliseringer var en betydningsfuld succes. Og vores løbende dialog med medlemmerne, myndighederne og medierne om den IT's kompetence og digitaliseringsstrategier er blevet et af de vigtigste fokus på digitalisering.

Svært at bevare positionen, men... Hvis du skal se tilbage på et år for omstillingen til et mere digitalt Danmark, så er det nok et godt år for omstillingen til et mere digitalt Danmark. Spørgsmålet fra Erhvervsministeren er, om det blev op- og nedslået digitalt Danmark. Spørgsmålet fra Erhvervsministeren er, om det blev op- og nedslået digitalt Danmark.

Landets 'bredbåndminister' Lars Chr. Lilleholt har indstillet arbejdet med at opstille et nyt udsagn. Vi efterlyser blandt andet mere opmærksomhed på investering i digital infrastruktur, men en forlængelse af den politiske partier i sommeren 2017 skal indgå et nationalt komparti for omstilling.

Ministerne for offentlig innovation og offentlige sags styring i løbet af 2017. Det er svært at bevare positionen, men... Hvis du skal se tilbage på et år for omstillingen til et mere digitalt Danmark, så er det nok et godt år for omstillingen til et mere digitalt Danmark. Spørgsmålet fra Erhvervsministeren er, om det blev op- og nedslået digitalt Danmark.

Paul Noer  
Chefkonrådgiver i Rådgivning og Service, Dansk Erhverv

### Produktiviteten kan styrkes gennem IT-investeringer

Produktiviteten kan styrkes gennem IT-investeringer. Dette er en artikel fra Dansk Erhverv's Perspektiv, der analyserer den økonomiske vækst og produktiviteten i Danmark. Artiklen indeholder et diagram, der viser den årlige vækst i produktiviteten i Danmark fra 2008 til 2014. Diagrammet viser, at produktiviteten har været negativ i de fleste år, hvilket betyder, at produktiviteten er faldet. Dette er en bekymrende tendens, da produktiviteten er en vigtig indikator for den økonomiske vækst. Artiklen argumenterer for, at IT-investeringer kan styrke produktiviteten og dermed den økonomiske vækst. Dette kan gøres ved at investere i nye teknologier og uddanne medarbejderne til at bruge disse teknologier effektivt. Det er vigtigt at bemærke, at IT-investeringer ikke er en garanti for øget produktivitet, men de kan være en vigtig del af løsningen.

### Potentialet i den digitale økonomi

Potentialet i den digitale økonomi. Dette er en artikel fra Dansk Erhverv's Perspektiv, der analyserer den økonomiske vækst og produktiviteten i Danmark. Artiklen indeholder et diagram, der viser den årlige vækst i produktiviteten i Danmark fra 2008 til 2014. Diagrammet viser, at produktiviteten har været negativ i de fleste år, hvilket betyder, at produktiviteten er faldet. Dette er en bekymrende tendens, da produktiviteten er en vigtig indikator for den økonomiske vækst. Artiklen argumenterer for, at IT-investeringer kan styrke produktiviteten og dermed den økonomiske vækst. Dette kan gøres ved at investere i nye teknologier og uddanne medarbejderne til at bruge disse teknologier effektivt. Det er vigtigt at bemærke, at IT-investeringer ikke er en garanti for øget produktivitet, men de kan være en vigtig del af løsningen.

### Dansk it-niveau ligger til en middelkarakter

Dansk it-niveau ligger til en middelkarakter. Dette er en artikel fra Dansk Erhverv's Perspektiv, der analyserer den økonomiske vækst og produktiviteten i Danmark. Artiklen indeholder et diagram, der viser den årlige vækst i produktiviteten i Danmark fra 2008 til 2014. Diagrammet viser, at produktiviteten har været negativ i de fleste år, hvilket betyder, at produktiviteten er faldet. Dette er en bekymrende tendens, da produktiviteten er en vigtig indikator for den økonomiske vækst. Artiklen argumenterer for, at IT-investeringer kan styrke produktiviteten og dermed den økonomiske vækst. Dette kan gøres ved at investere i nye teknologier og uddanne medarbejderne til at bruge disse teknologier effektivt. Det er vigtigt at bemærke, at IT-investeringer ikke er en garanti for øget produktivitet, men de kan være en vigtig del af løsningen.

# @isdn



# Reklame



**Janus Sandsgaard**  
@isdn  
Head of Digital Policy, Confederation of Danish Enterprise / Fagchef, digitalisering i @DanskErhverv // jsa@danskerhverv.dk / tel +45 91 37 31 37

Denmark  
dk.linkedin.com/in/janusdk  
Joined August 2007  
Born on October 4, 1975  
734 Photos and videos

**Tweets** **Tweets & replies** **Media**

**Janus Sandsgaard** @isdn · 3h  
Videnskabssteoretisk badass Henrik Kragh Sørensen lægger niveauet hos Danmarks Matematiklærerforening. Jg er Jan.

Reposted from Danish

**Matematikkens Autoritet**  
Formålet er at skabe bedre matematisk forberedelse, "stemning", fællesskab og social opbakning til lærere og elever.

**Indretningscenter**  
Formålet er at gøre lærere og elever mere trykkløse og sikre, at de får den bedste undervisning.

**Matematikcenter**  
Formålet er at gøre forældre og lærere mere trykkløse og sikre, at de får den bedste undervisning.

**Elevencenter**  
Formålet er at gøre eleverne mere trykkløse og sikre, at de får den bedste undervisning.

**Ligestillingscenter**  
Formålet er at gøre lærere og elever mere trykkløse og sikre, at de får den bedste undervisning.

**Janus Sandsgaard** @isdn · 4h  
God stil & start på konference om Matematikkens Dag. Temaet er kodning i skolen. #matematikkensdag #isdn



Janus Sandsgaard  
Fagchef, digitalisering  
Dansk Erhverv  
[jsa@danskerhverv.dk](mailto:jsa@danskerhverv.dk)  
Twitter: @isdn



**RESTER  
/ BONUS****DANSK  
ERHVERV****DANSK  
ERHVERV**





---

DANSK  
ERHVERV